

**Rüfət İsayev**

**Yaz küləyi mən  
olaydım**

Bakı 2013

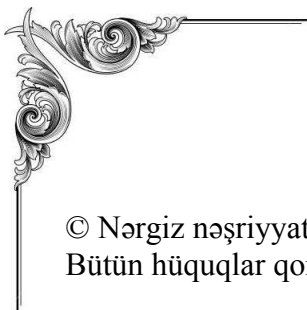

© Nərgiz nəşriyyatı, 2013  
Bütün hüquqlar qorunur.

Korrektor: *Elza İsmayılova*  
Kompüter işi: *Sevil Rüstəmzadə*

Yaz küləyi mən olaydım, Rüfət İsayev, Bakı 2013,  
Nərgiz nəşriyyatı, 108 səh.

**ISBN 978-9952-8206-6-9**

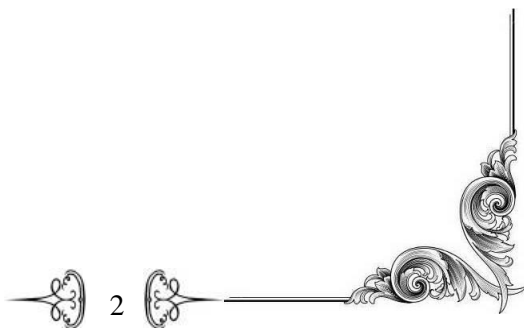

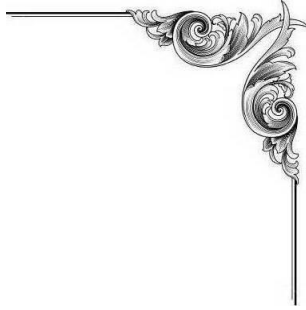

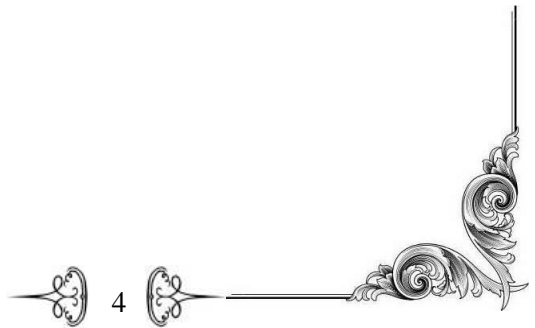
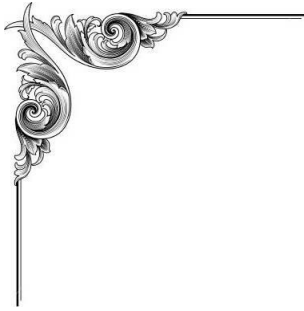

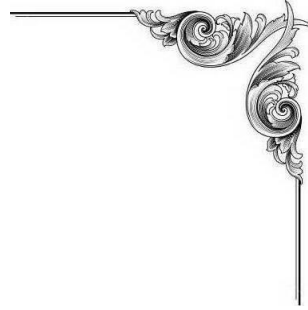

## İçindəkilər

Hər kəsin öz yeri .....	9
Allahım mənim .....	10
Torpağa ibrətlə bax .....	11
Ailə .....	12
Gecə şahzadəsi .....	13
Şəbnəm .....	14
Kişinin daimi dostları .....	16
Əzrailin söhbəti .....	17
Payız .....	18
Kədər dənələri .....	19
Qocalıq .....	20
Külək .....	21
Təbiətin gözəlliyi.....	22
Bayrağım mənim .....	23
Pulun hökmü.....	24
Nəsihət.....	25
Ey kasıb qohum .....	26
Enişli-yoxuşlu dünya .....	27
Ac və tox .....	28
Dağlarda yurd yeri.....	29
Yağış .....	30
Telli .....	31
Süsənə məktub .....	32
Axan çaylar.....	33
Turanə .....	34



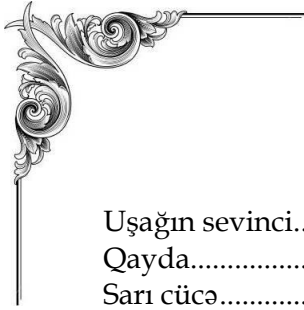

Uşağın sevinci.....	35
Qayda.....	36
Sarı cücə.....	37
Ömür.....	38
Sona xanıma məktub .....	39
Arzu .....	40
Bülbül səsi .....	41
Həyat yoldaşıma .....	42
Tülkünün şahlığı.....	43
Xatirələr .....	44
Qəbiristanlıq .....	46
Çinarə.....	47
Günel .....	49
Aslan.....	50
Qiymət və maaş.....	52
Röya .....	53
İsaxan.....	54
Ay.....	56
Leyli .....	57
Okan.....	58
Ana.....	59
Tənhayam.....	61
Təknə.....	62
Tale.....	63
Satirik şeir .....	64
Uşaqlıq.....	65
Nənəm.....	67
Ata.....	68

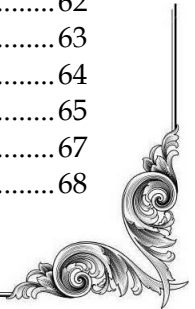

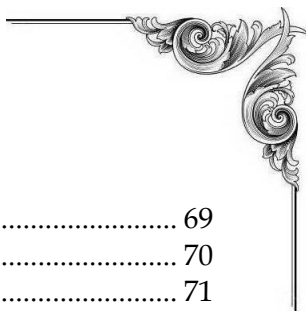

Güzgüdə əksim .....	69
Ziyarət .....	70
Voleyboldan xatirələr .....	71
Zəhra.....	73
Sevgilimə.....	74
Məşəbəyi .....	75
Uşaq.....	76
Məktub .....	77

Klassik rus poeziyasından tərcümələr ..... 79

Mixail Lermontov .....	81
У врат обители святой.....	82
Müqəddəs kilsənin önündə durub .....	83

Serqey Yesenin.....	85
Ты сказала, что Саади.....	86
Söylədin ki , şair Sədi .....	87
Вот уж вечер.Роса .....	88
Şeh düşübdü bax bu gecə,.....	89
Прощай, Баку! .....	90
Əlvida, ey Bakı! .....	91
До свиданья, друг мой, до свиданья. ....	92
Salamat qal, dostum mənim, salamat,.....	93
Гой ты, Русь, моя родная .....	94
Ey doğma Rusiya, əzizim mənim,.....	95



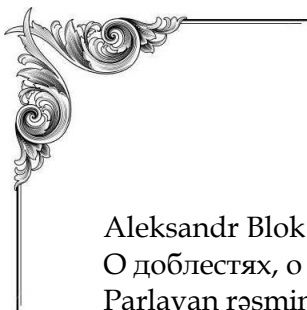

Aleksandr Blok.....	97
О доблестях, о подвигах, о славе .....	98
Parlayan rəsmini masa üstündə .....	99
Я звал тебя, но ты не оглянулась,.....	100
Mən səni səslədim, dönmədin geri, .....	101
Aleksandr Puşkin.....	103
Я вас любил: любовь еще, быть может,....	104
Sizi sevirdim, sevgi gələr yenə .....	105

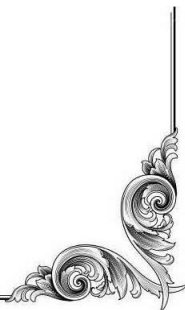



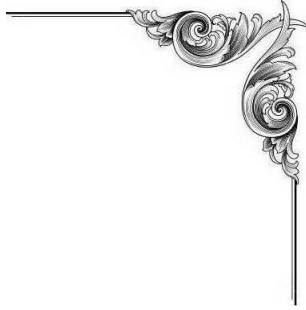

## Hər kəsin öz yeri

Dünya həyatının ötəri zövqü  
Bəşər övladına olubdu ölçü.  
Tanrı dərgahına edəndə köçü  
Bu fani dünyada qalır əməllər.

Məhşər meydanında əldə dəftəri,  
Allahım verəcək hər kəsə əmri.  
Əməlisalehin cənnətdi yeri,  
Seçilir insanın hər bir əməli.

Rəbbinin özüdür əməli seçən,  
Orda nə şərab var, nə də ki içən,  
Nə böyük villalar, nə də göydələn.  
Hər kəsə bir yer var –cənnət-cəhənnəm.

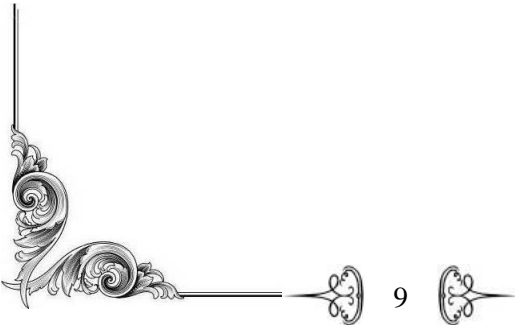

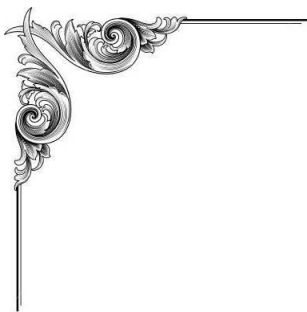

## **Allahım mənim**

O ulu Tanrıya şübhə edənlər,  
Bilə-bilə haqqa yalan deyənlər,  
Ömrü boyu bütə səcdə edənlər  
Axirət günündən xəbərdar deyil.

İmanı qəlbində sabit bir kəsə,  
Yox yerdən yaradar Allah istəsə.  
Uymayın nə cinə, nə də iblisə,  
Tüstüsüz bir oddan yaranıb onlar.

Kökü dərinlərdə olan bir ağac,  
Nə qədər ucalsa Rəbbiyə möhtac.  
Tanrıdır eyləyən hər şeyə əlac,  
O qüdrət sahibi Allahım mənim.

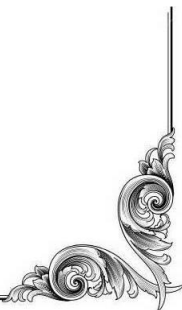



## Torpağa ibrətlə bax

Çox təvazökardır dünyada torpaq,  
Nə qədər sirləri o qalaq – qalaq  
Saxlayır özündə, sorsa q da soraq,  
Bu qara torpağa sən ibrətlə bax!

Torpağın altında əbədi yatan  
İnsanın sayını bilərmə insan?!  
Sirrini açmayıb keçsə də zaman,  
Bu qara torpağa sən ibrətlə bax!

İnsanın keçmişi, gələcəyidir,  
Gələcək nəsilin xırman yeridir  
Babamız həmişə belə deyibdir:  
- Bu qara torpağa sən ibrətlə bax!

İnsanlar torpaqdan bir ibrət ala,  
Nəsildən nəsilə o adət qala,  
Həmişə hər yerdə yadına sala,  
Bu qara torpağa sən ibrətlə bax!



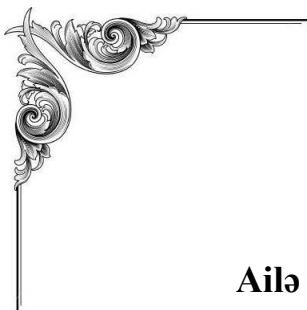

## Ailə

Bir evdə bir dünya qurulsun gərək,  
Sevinci, kədəri bir yerdə bölək.  
Qəm – qüssə azalsın, qoysevinc artsın,  
Bu xoşbəxt ailə mənimdir, deyək.

Eyni təbəssümü üzlərdə görsək,  
Eyni döyünəcək hamı da ürək.  
Hər iki dünyadan, bir dünya quraq,  
Bu xoşbəxt ailə mənimdir, deyək.

Fərqli dünyalarda döyünən ürək  
Masa arxasında həll olsun gərək.  
Birləşək, bir olaq, bir yuva quraq,  
Bu xoşbəxt ailə mənimdir, deyək.

Sevgi tellərini bağlayaq gerçək,  
Mehriban, mənalı bir ömür sürək.  
Həyatda çətinlik olsa da belə,  
Bu xoşbəxt ailə mənimdir, deyək.

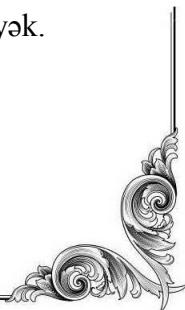

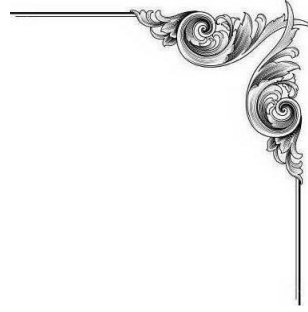

## Gecə şahzadəsi

Bilsən, necə həyalıdı,  
Kişi görcək utanırdı.  
Adı Gecə şahzadəsi,  
İş yerimdə yaşayırdı.

Çox qəribə bir gül idi,  
Hündür boylu, incə idi.  
Kişiləri görən kimi  
Boynun büküb, baş əyirdi.

Gündən-günə ucalırdı,  
Ətrafına boylanırdı.  
Bir gül açmaq istəsə də,  
Kişilərdən utanırdı.



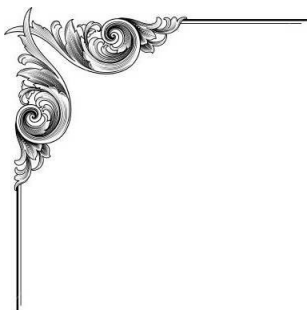

## Şəbnəm

Nazü gəməzlərin bəllidir mənə,  
Yandırma qəlbimi, bir qulam sənə.  
Nə qədər əzablar çəksəm də yenə,  
Eşqinlə bu dünya cənnətdi mənə.

Mən eşqin qəmini çəkmirəm təzə,  
Canım xəstə düşüb, tor gəlib gözə.  
Qəm çəkib, mey içib, dönsəm də közə,  
Eşqinlə bu dünya cənnətdi mənə.

Əgər min can olsa canımda bu can,  
Hamısını verərdim yolunda qurban.  
Vüsalına həsrət qalsam da, inan,  
Eşqinlə bu dünya cənnətdi mənə.

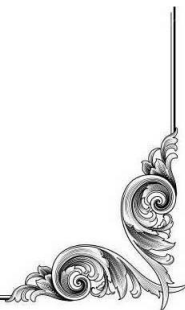

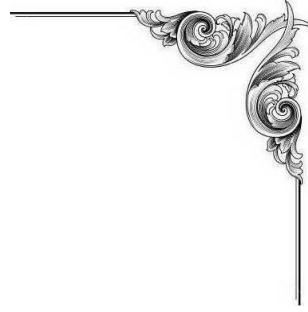

Balaca köksümə sığmayır dərdim,  
O zülmət gecələr, olub həmdəmim.  
Yenə də deyirəm, əziz Şəbnəmim,  
Eşqinlə bu dünya cənnətdi mənə.

Nə ürək dayanır, nə damarda qan,  
Göz yaşım sel olub, ey nazlı canan.  
Bu nakam eşqimə etsən də divan,  
Eşqinlə bu dünya cənnətdi mənə.

Səbrim qalmayıbdı, yoxdu qərarım,  
Sənə insaf verə o ulu Tanrım.  
Bir dəfə deyəsən “sevgili yarım”,  
Eşqinlə bu dünya cənnətdi mənə.

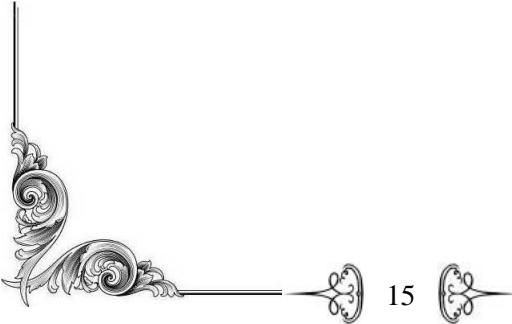

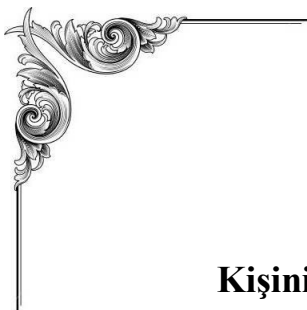

## **Kişinin daimi dostları**

Paradi kişinin birinci dostu,  
Nə qədər çox olsa, o qədər xoşdu.  
Bu fani dünyada etməzsən aman,  
Xəcalət çəkməyə qoymaz heç zaman.

İkinci bir dostu arvaddır, inan,  
Qədirbilən olsa, həm dərdə yanan.  
Həmişə hər yerdə qayğına qalar,  
Dünyadan köçəndə yanında olar.

Üçüncü dostu da övladdır, bilin,  
Ömrümə bəzəkdir, arxadır deyin.  
Yurduma, yuvama o işıq salar,  
Adımı qaldırıb davamçım olar.

Dördüncü dostunu deyirəm sizə,  
Bizim adımızdır, qoyulub bizə.  
Yaxşılıq eyləyək, həyatda qalsın,  
Elimiz, obamız yadına salsın.





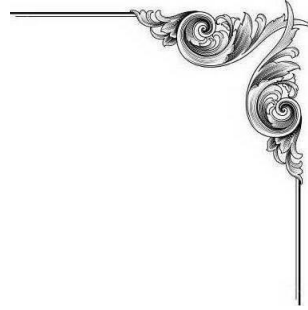

## Əzrailin söhbəti

Dəryada bir gəmi batdığı zaman  
Ömrümdə heç kəsə verməzdim aman.  
Ana körpəsinə aman dilədi,  
Əzrail Tanrıya belə söylədi.

- Bu dəfə nədənsə qəmləndi üzüm,  
Sən özün bilirsən, doğrudur sözüm.  
Əzrail olsam da, yenə qəmləndim,  
Uşağı götürüb sahilə gəldim.

Bir dəfə mənim də bu üzüm gülüb,  
Ölümə məhkumlar üzümü görüb.  
Filan məmləkətdə zülümkar şahı  
Tutmuşdu ətrafda millətin ahı.

Mən onun canını aldığım zaman  
Sevincim aşmışdı həddini yaman.  
Sonradan bilmişəm, ziyankar insan  
Həmin uşaq imiş – gəmidə batan.

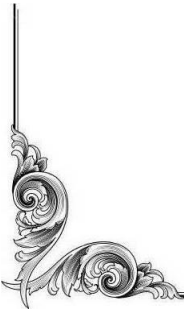

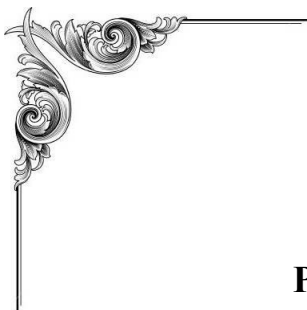

## Payız

Hər fəslin bir ləzzəti,  
Payızın da xoş ətri var.  
Bəzəyərək hər tərəfi  
Xəzəllərdən xalça salar.

Bax saralıb yaşıl yarpaq,  
El-obaya payız gəlir.  
Soyuq külək qopardaraq  
Küçələrə səpələyir.

Bulud gəlir lopa- lopa,  
Hava yaman tez qaralır.  
Ağaclardan qopa- qopa  
Yarpaqlar da tam azalır.

Qoca palıd yarıılpaq,  
Sərv ağacı yamyışıldı.  
Gəl payıza nəzər salaq,  
Gör necə də maraqlıdı!



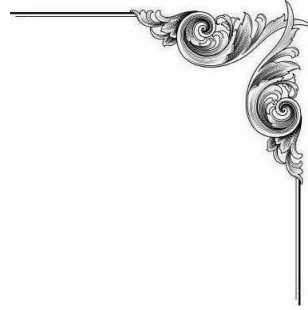

## Kədər dənələri

Həyat çox şirindir, nəzər yetir sən,  
Sevinci, kədəri dənələyin tən.  
Sevinc çox olsa da, bilirəm ki mən,  
Kədər dənələri ovuca sığmaz.

Xan olasan, şah olasan başda tac,  
Neçə ölkələrdən alsan da xərac,  
İnsan oğlu, bil, ölümə yox əlac,  
Kədər dənələri ovuca sığmaz.

Həmişə həyatın, sənə xoş olsa,  
Hərdən tərək eləyib, kədərin artsa,  
Başının üstünü qəm-kədər alsan,  
Kədər dənələri ovuca sığmaz.

Heç zaman həyatda lovğalıq etmə,  
Demə ki, bu həyat gülüb üzümə.  
Tanrıya xoş getməz, salar zülümə,  
Kədər dənələri ovuca sığmaz.



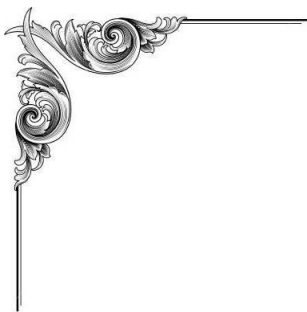

## Qocalıq

Yaş gəlib əllini keçəndə bildim,  
Deyəsən, qocalıq minib çiynimə.  
Hər ağrı-acını mən necə deyim,  
Ağrılar olubdu həmdəməyim mənə.

Ağrıdan kəsilir, inan, nəfəsim.  
Gecə də, gündüz də sızlayır böyrək.  
İncidir ürəyim, tökülüb dişim,  
Mədə-bağırsaqdır ən böyük dərdim.

O cansağlığını, incə neməti,  
Heyif ki, əllini keçəndə bildim.  
Bu gözəl həyatın şirin ülfəti,  
Alın yazısıymış insan qisməti.



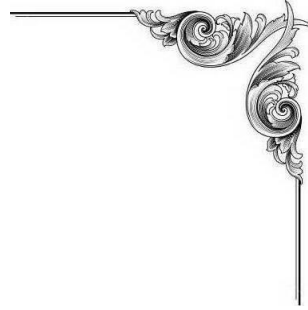

## Külək

Yaz küləyi mən olaydım,  
Hər gün qoynuna dolaydım.  
Sarmaşaydım ağ boynuna,  
Qara zülfün oynadaydım.

Olmayaydı heç bir dərdin,  
Öpüşəydik şirin- şirin.  
Alovlansın qoy qəlbimdə,  
Sevgi dolu məhəbbətin.

Lap çatsada ömrüm sona,  
Yalvarardım Yaradana.  
Ürəyimdə yanan eşqi  
Qovuşdursun vüsalına.

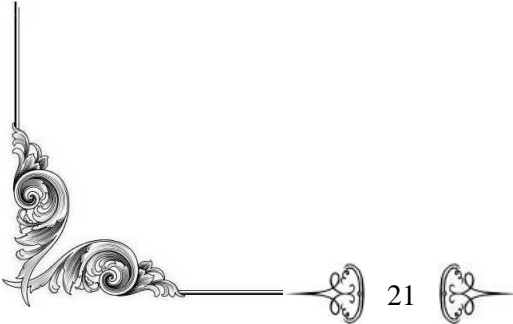

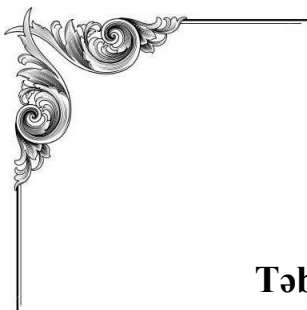

## Təbiətin gözəlliyi

Bu qaranlıq gecələrdə  
O gözəl ay süzə-süzə  
Parlayırdı su üstündə,  
Nur tökərək üstümüzə.

Çayın həzin zümzüməsi  
Yayılmışdı dərələrə.  
Layla dedi şən nəğməsi  
Mürgüləyən təpələrə.

Ağacdələn, bülbül səsi  
Uzaqlardan eşidildi.  
Bostanların gözətçisi  
Əldə çırağ gəzişirdi.

Çay yanında yarpız ətri  
Yayılmışdı hər tərəfə.  
Xatırlayıb o yerləri,  
Mən gəzmişəm neçə dəfə.



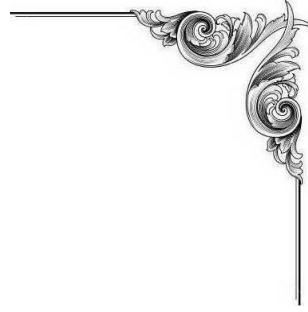

## Bayrağım mənim

Odlar diyarıdı mənim vətənim,  
Sevincdən çırpınır sinəmdə qəlbim.  
Üçrəngli bayrağım dünyaya bəlli,  
Ən uca bayraqdı bayrağım mənim.

Hüsnünə baxmaqdan doymayır gözüm,  
Üzündən öpməyə gəlmişəm özüm.  
Vətən sevgisidi yandırır-yaxan,  
Dalğalan-dalğalan, qoy doysun gözüm.

Vətənin uğrunda neçə qəhrəman  
Canından keçərək olublar qurban.  
Ucalsın bayrağım, ucalsın islam,  
Mən özüm olaram yolunda qurban.

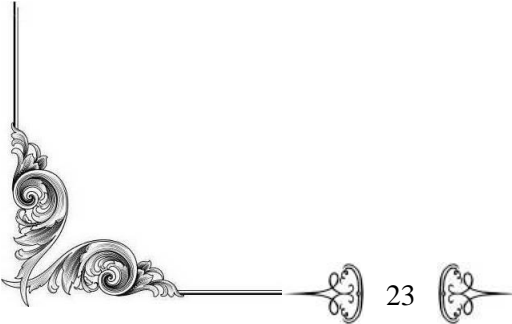

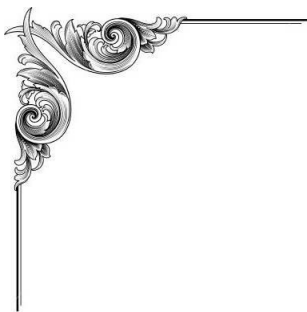

## Pulun hökmü

Paradı hər zaman hər şeyə görə,  
Bax, adi bir duza möhtacdı xörək,  
Parasız, ey insan, sən nəyə görə.  
Varlıya “buyurun, bəli” deyərlər,  
Kasıba həmişə dəli deyərlər.

Əzəldən belədir dünyanın işi,  
Qismətin bu imiş, ey kasıb kişi,  
Hər yerdə insanlar edib vərdişi.  
Varlıya “buyurun, bəli” deyərlər,  
Kasıba həmişə dəli deyərlər.

Bir kasıb məclisdə kəlam söyləsə,  
Heç kimə xoş gəlməz, verər səs-səsə.  
İmkanlı dil açıb, söyləsə nəşə,  
Varlıya “buyurun, bəli” deyərlər,  
Kasıba həmişə dəli deyərlər.





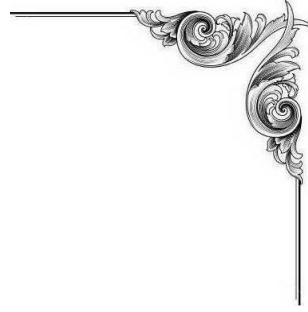

## Nəsihət

Təkəbbür göstərib o bir Allaha,  
Ey Adəm övladı, gəl etmə inad.  
Yığdığın var-dövlət, nə də ki övlad  
Qiyamət günündə eyləməz imdad.

Təkəbbür göstərmə hüzurunda dur,  
O ulu Tanrının, o bir Allahın.  
Haqqa yalan deyib danışanların,  
Cəzasın verəcək Rəsul Allahım.

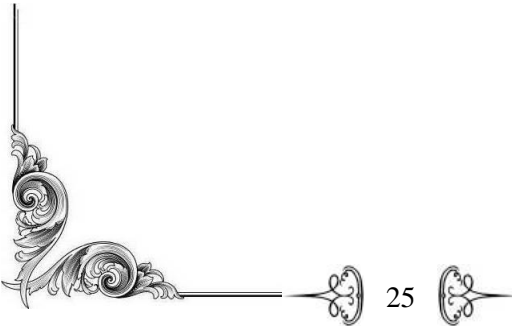

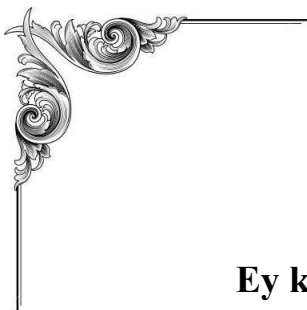

## **Ey kasıb qohum**

Gör nə cür zəmanə gəlib yetişdi,  
Qohum da, qardaş da yad olub indi.  
O isti ocaqlar, o xoş ünsiyyət  
Görəsən, nə oldu, niyə dəyişdi?

Günahkar zamandır! Bəlkə də insan  
Var-dövlət dalınca qaçır hər zaman.  
Ay Allah, taleyin işinə bir bax,  
Varlı xəbər tutmur kasıb qohumdan.

Biri “Cip”də gedir, biri “Porşe”də,  
Kasıbda sürünür qan tər içində.  
Belə yazılıbdı, yaqın, qisməti  
Həmişə tərləsin torba belində.

Ey qohum, insana qismət olacaq  
On arşın kəfəndir, bir arşın torpaq.  
Kasıb da, varlı da köçüb dünyadan,  
Tanrı dərgahında bir qul olacaq.



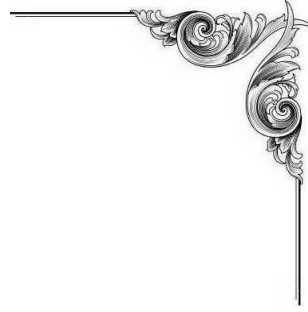

## Enişli-yoxuşlu dünya

Ey Adəm övladı, deyirəm, inan,  
Həyatda bir dəfə yaşayır insan.  
Bu fani dünyanın eniş-yoxuşu  
Odur insanları qocaldıb yoran.

Onsuzda insanlar gəldi -gedərdi,  
Kimlərə yazığı gələ bilərdi.  
Əllini aşırıdım, o hardan bilsin,  
Artıbdı sinəmdə qocalıq dərdi.

Cavanlıq vaxtından yoxdur əlamət,  
Enişi enmişəm çəkmədən minnət.  
Özümü aldadıb deyə bilmərəm,  
Yoxuşda çəkmirəm heç bir əziyət.

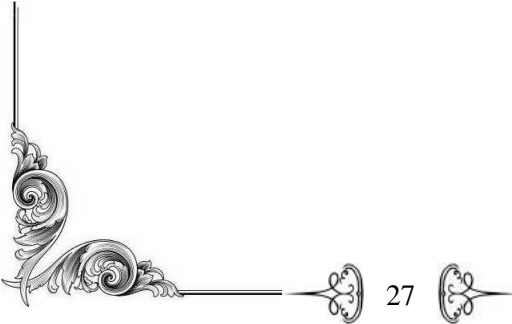

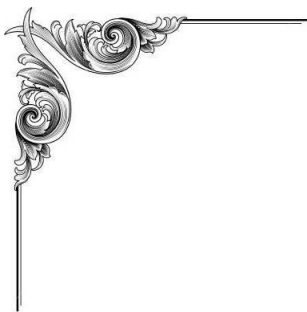

## Ac və tox

Gəl mən deyim, sən qulaq as,  
Bu dünyada nə çoxdu ac.  
Çoxu gəzir ac-yalavac,  
Aclar olub toxa möhtac.

Toxlar qurur hər bir işi,  
Gah güldürür, gah ağladır.  
Aclar işdə qəpik alır,  
Yavan çörək güclə tapır.

Ət demirəm, yağ demirəm,  
Bu toxların vərdisidi.  
Sən gördükcə yaz, ay RUFət,  
Bu, dünyanın gərdisidi.





## Dağlarda yurd yeri

İllər boyu o dağlarda  
Məskunlaşıb, yurd salardıq.  
Yay gələndə yaylaqlarda  
Çadırları biz qurardıq.

Qoyun- quzu mələşərdi  
Dağ döşündə səhər, axşam.  
Cavanlar da sevişərdi  
Axşamüstü yananda şam.

İndi, görən, kimə qaldı  
Başı qarlı uca dağlar?  
O dağlara yaraşıqdı  
Yamaclarda göy bulaqlar.

Qayıdarmı, bilməm geri,  
O şən həyat, bir də dağlar?!  
Ağlayaraq o yurd yeri  
Qaraxaçda hey haraylar.



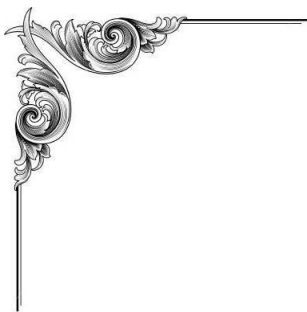

## Yağış

Yağış yüklü boz buludlar  
Yerə-göyə lərzə saldı.  
Guruldayan ildırımlar  
Uzaqlarda alovlandı.

Zülmət çökdü hər bir yana,  
Buludlardan yağdı yağış.  
Qara torpaq yana-yana  
Buludlara etdi alqış.

Heç bir qüvvə çata bilməz  
Təbiətdə olan gücə.  
O qüvvəni görəndə dinməz,  
Gündüz dönüb olsa gecə.

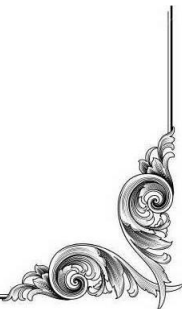

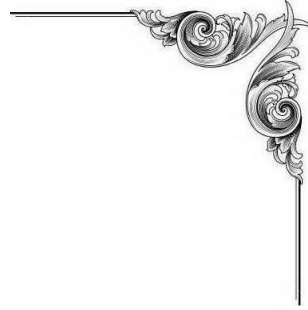

## Telli

Saz götürüb sən məclisə gələndə,  
Valeh oldum belə gözəl görəndə.  
Allah haqqı, sənın sazın dinəndə  
Saz-sözündən doymaq olmur, a Telli,  
Sən dur oxu, mən ağlayım, a Telli!

Telli sazı Telli alıb əlinə,  
Güvənirdi məclislərdə səsinə.  
Mahnı qoşdu neçə şair şəninə,  
Heyran oldum saz-sözünə, a Telli,  
Sən dur oxu, mən ağlayım, a Telli!

Elə bildim, rüyadayam, halım yox,  
Belə səsdən bu dünyada ola çox,  
Axtarmayın, belələri yoxdu, yox.  
Gah oxuyub, gah süzürsən , a Telli,  
Sən dur oxu, mən ağlayım, a Telli!

Gördüyüm gerçəkdi, yada bir yuxu,  
Unutmuşam dərdi, qəmi, sən oxu,  
Sənə çatmayacaq, bilirəm çoxu.  
Xoş avazlı, şirin dilli, a Telli,  
Sən dur oxu, mən ağlayım, a Telli!

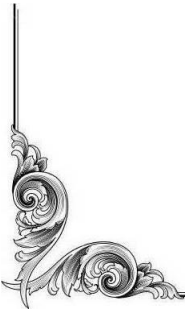

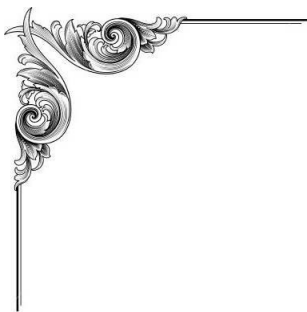

## Süsənə məktub

Bir zaman “sevirəm” dediyin sözü,  
Sən nə tez unuttun, Süsənim mənim?  
O incə duyğunun kor oldu gözü,  
Anlaya bilmədin sevgimi mənim.

Əcnəbi oğlanın qızıl qəfəsi  
Aldadıb apardı vətəndən səni.  
Sındırdın qəlbimdə o gözəl hissi,  
Kaş xoşbəxt eyləsin Allahım sizi.





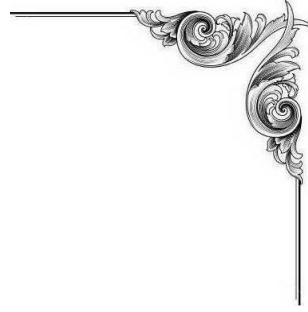

## Axan aylar

Bu bir sevgi dnyasıdır  
Lay-lay duran sal qayalar.  
Sanki yerin damarıdır  
Zirvələrdən axan aylar.

Neə-neə aşırımlar  
Keçib aşdı bu dağ ayı.  
Sal qayada o mamırlar  
Damcılardan aldı payı.

Səmadandır, ya saflıqdan,  
Mavi rəngdə axır bu ay?  
Sallanaraq qayalardan  
Ağ örpəkdə, donu lay-lay.

Bu qayanın düz qaşında  
Qoşa durub sərv ağacı.  
Küknarların arasında  
Şux dayanıb sanki tacdı.



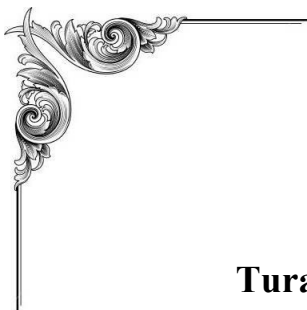

## Turanə

Sanki bir mələksən, ay qız Turanə,  
Sən bir şam olubsan, mən də pərvanə.  
Gözəlīm, gəl mənə olma biganə,  
Sevirəm mən səni, unutmaram heç,  
Ay Allah, sən özün günahımdan keç.

Dərdindən olmuşam yamanca xəstə,  
Sürünə-sürünə mən dizi üstə  
Gələrəm ölməyə tər sinən üstə.  
Sevirəm mən səni, unutmaram heç,  
Ay Allah, sən özün günahımdan keç.

Qəlbimdə alışıb eşqimin şamı,  
Mən səndən alıram eşqi, ilhamı.  
Söylədim aləmə, qoy bilsin hamı,  
Sevirəm mən səni, unutmaram heç,  
Ay Allah, sən özün günahımdan keç.

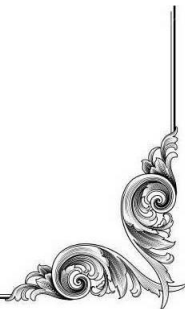

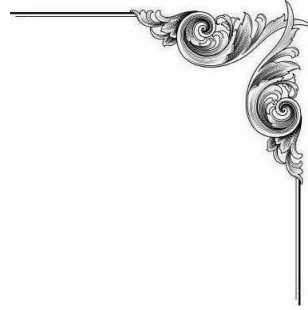

## Uşaqın sevinci

Atanın, ananın dalınca gedən  
Balaca bir uşaq dayandı birdən.  
Ağladı, sızladı „ getmirəm” dedi,  
Ana qucağına minmək istədi.

Ata da, ana da danladı bir az,  
Bu uşaq keçmədi fikirindən vaz.  
Atası ağacdan bir çubuq kəsdi,  
Gülərək oğluna belə söylədi:

-Bax sənə nə gözəl bir at gətirdim,  
Mən onu zülümlə ağacdan kəsdim.  
Uşaq sevinərək yerindən durdu,  
Minərək atına bir çubuq vurdu.

Bax, budur həyatın çətinlikləri,  
Yorulsan ya zehni, ya da fiziki,  
Axtarsan, hər zaman nəsə taparsan,  
Yetişib mənzilə sən də çatarsan.



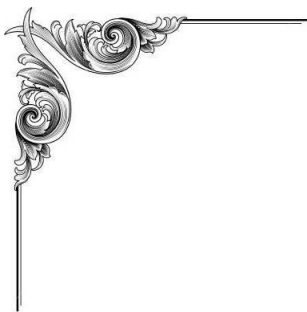

## Qayda

Bilirəm qapıdır dünyanın səddi,  
Qapını döyməyin olmalı həddi.  
Bir kəsi çağırmaq istəsə əgər,  
Qapını təkidlə tək nadan döyər.

Qapı açılarda çəkil bir yana,  
Çiyinin üstündən baxma qadına,  
İçəri buyursa, sən ləngi bir az,  
Geyinsin əyninə bir paltar- palaz.



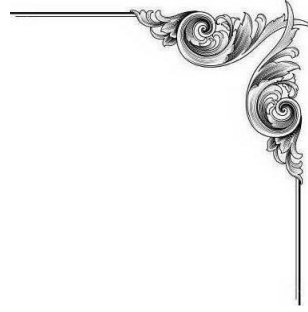

## Sarı cücə

Yumurtadan çıxan bir sarı cücə  
Toyuğun qoynunda gizləndi tezcə.  
Xoruzu göstərib: – O saqqallıdan  
Qorxuram, anacan, qorxuram ondan.

O sənin atandı, gözləri mərcan,  
Hər zaman qoruyar səni siçandan.  
Bax onlar xalandır, onlar da bibin,  
Durublar yanında məstan pişiyin.

Necə də məğrurdu, kişidi atam,  
Böyüyüb atama mən oxşayacam.  
Özüm çəkəcəyəm hər zaman keşik,  
Yanımda duracaq o məstan pişik.

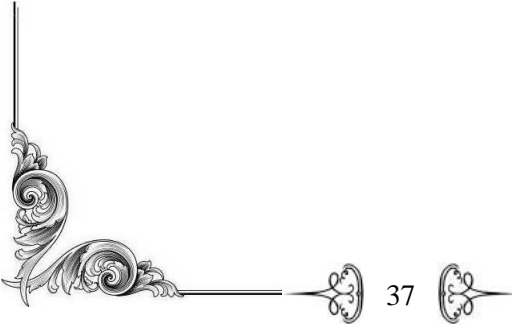

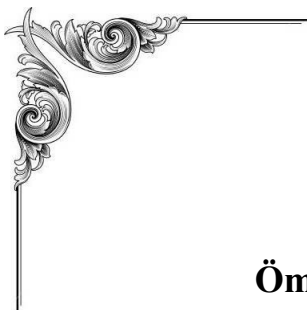

## Ömür

Yorulmazdım mən heç nədən,  
Gün keçdikcə bu ömürdən.  
Yaşa doldum, baş ağardı,  
Bu gen dünya mənə dardı.

Nə yaxşı ki “Xəzər” vardı,  
Gülər üzdü, mehribandı.  
Həm rektoru, həm dekanı,  
Yaddan çıxmaz İsxanı.

Yoruluram mən şəhərdən,  
Öz-özümə baxıb hərdən.  
Dərd çəkmərəm mən heç nədən,  
Qohum- qardaş çətən-çətən.

Görüşəndə yaddan çıxır,  
Elə bil ki çaydı axır.  
Hər bir dərdim, hər bir qəmim,  
“Xəzər” olub mənim gəmmim.

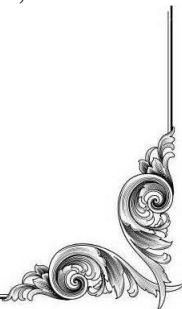



## Sona xanıma məktub

Bir ala göz gördüm titrədi ürək,  
Söhbət də elədim, düzünü desək.  
Gördüyüm yuxudu, yoxsa ki, gerçək,  
Bilmədim bəndədi, ya da bir mələk?

Gözəllik gəlibdir ona Allahdan,  
Gözəl xəlf eləyib onu Yarıdan.  
Dilək diləyirəm ulu Tanrıdan –  
Bədnəzər dəyməsin ona heç zaman.

Yuxumda görürəm onu hər gecə,  
Qaş gözə yaraşır, bədəni incə.  
Röyanı gördüyüm həmin o gecə  
Uçurdum göylərdə, bilmirəm necə?

Bircə gecə yuxularım çin ola,  
Tər qönçədir nə sarala, nə sola.  
Yorulmazdım gedə-gedə qol-qola  
Ömrüm boyu Röyam ilə, ay Sona.

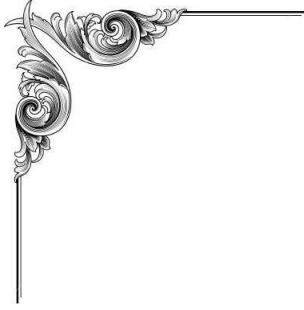

## Arzu

Yavaş-yavaş doldum yaşa,  
Ömrü vurdum mən də başa.  
Qardaşlarım qoşa-qoşa,  
Hər birisi bir tamaşa.

Bu, arzudur, yoxsa son söz?  
Könül deyir: “Hələ sən döz”.  
Bu həyatdan doyarmı göz,  
Yana-yana olsan da köz?





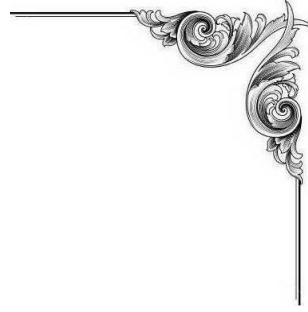

## Bülbül səsi

Xan bağının düz önündə  
Qoşa durub xan çınarı.  
Qızılgüllər dövrəsində  
Qarşılayır qonaqları.

Bu bağçada bülbül səsi  
Diqqətimi cəlb elədi.  
Oxuduğu şən nəğməsi  
Sanki “dayan, dinlə” dedi.

Dinlədikcə mən bu səsi  
Yağdı yağış, yer nəmləndi.  
Bülbüllərin cəh-cəh səsi...  
Elə bil ki nur ələndi.

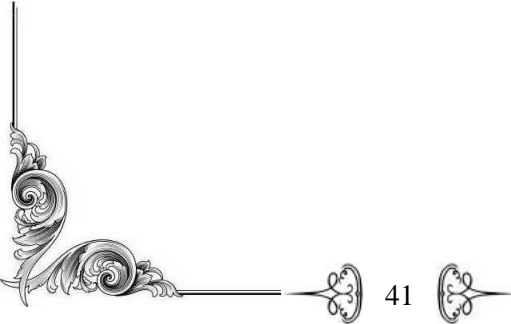

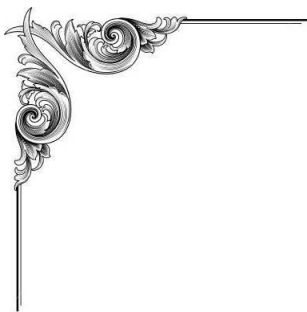

## Həyat yoldaşıma

Mənim könül dostum, əziz sevgilim,  
Deyəsən, xətrinə dəymişəm sənin.  
Elə durub baxma, yandırma qəlbim,  
Bağışla sən məni, gözəl mələyim.

Hər şeydən inciyib, kəsənim mənim,  
Bu gün ad günündür, təbrik edirəm.  
O ulu Tanrıdan dilək dilədim –  
Qoynunda saxlasın qoy səni Rəbbim.

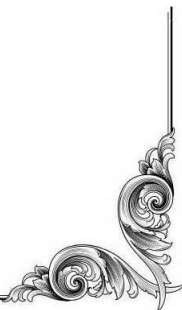



## **Tülkünün şahlığı**

Cəngəlliklər şahı bir igid aslan  
Əsl bir şah kimi sürüdü dövrən.  
Ay keçdi, il keçdi, köçdü dünyadan,  
Tülkü taxta çıxdı həmin gün, inan.

Pələngin, ayının, bir də leyləyin  
Zəncirlə bağlatdı iki biləyin.  
Pələngə söylədi: – O gözəl dərin  
Yaxşı qiymətdir, olacaq mənim.

Deyəsən, artıbdır ayının pulu,  
Yeyib-kökəlibdir o qarınqulu.  
Qaranlıq zindana tez salın onu,  
Qoy bilsin, necədi həyatın sonu.

Leyləyin qazancı, nədəndir, görənlər,  
Hər il xaricdədir, öyrəndim dünən.  
Soyuqlar düşəntək uçacaq həmənlər,  
Asın boğazından, qoy görsün aləm.



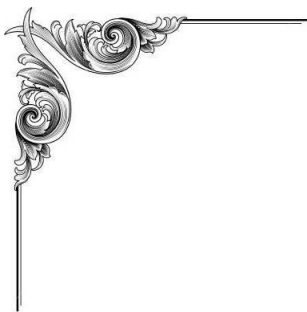

## Xatirələr

Hər ikimiz uşaq idik,  
Ağrı-acı bilməyirdik.  
Biz adətə çevirmişdik  
Göy çəməndən gül dərməyi.

Ağ güllərdən hörüb papaq,  
Toplayardıq qucaq-qucaq.  
Kim qaçacaq, kim tutacaq,  
Ötüşərdik evə sarı.

Dəli dağdan əsən mehdən,  
Ot üstünə düşən şəhdən,  
Şən qayğısız bir ömürdən  
Yada düşüb xatirələr.



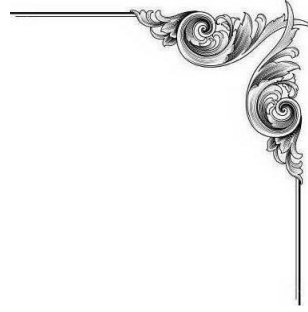

Şeh üstündə ayaqyalın  
Ağlaşanın, Dəli dağın,  
Doloylarda hər bulağın  
Biz gəzmişik qarış-qarış.

Dağ döşündə üç ay yayı,  
Ömrümüzdən gedən payı.  
O günlərin varmı tayı,  
Sən, ey mənim tacıdarım?

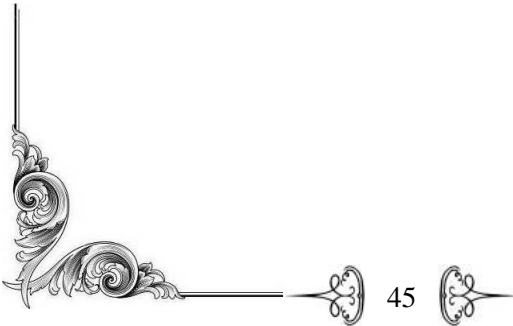

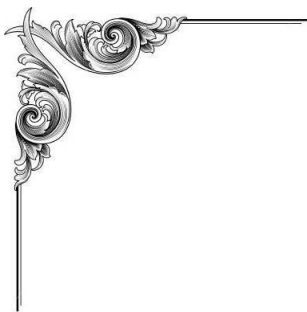

## Qəbiristanlıq

Bu torpaqda uyuyubdur  
Neçə igid, neçə ərən.  
Bu dünyanın sonu budur,  
Əl götürün pis əməldən.

Bir ətrafa nəzər yetir,  
Gör nə qədər qara daş var.  
Can odudur, böyük dərdidir  
Başdaşında bu yazılar.

Bura Tanrı dərgahıdır,  
Sorğu sual ediləcək.  
Yaxşı, yaman, ya haramdır,  
Bundan sonra bilinəcək.



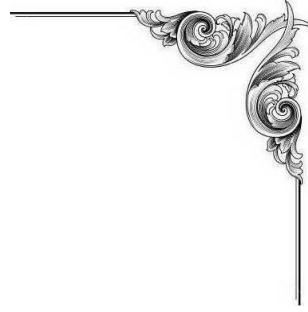

## Çinarə

Heyran oldum bir gözələ,  
Vurulmuşam o gözlərə.  
Ürəyimə saldın yarə,  
Görən, varmı buna çarə?

Bu sözləri mən deyirəm,  
Başqasını neyləyirəm,  
Təkcə səni istəyirəm,  
Gəl, ey mələk, ay Çinarə!

Naz -qəmzəli yerişindən,  
Dodaqaltı gülüşündən,  
Sevgi dolu qaş-gözündən  
Xoşhal oldum, ay Çinarə!

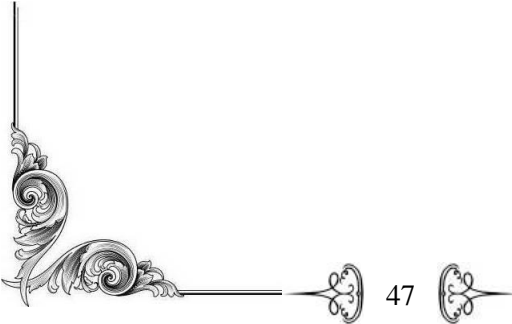

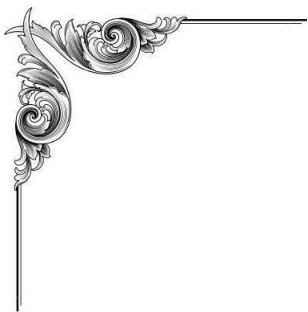

Görməyəndə səni gözüüm,  
Daha qalmır məndə dözüüm.  
Deyiləsi çoxdu sözüüm  
Sənə mənim, ay Çinarə!

Yaranıbsan sən bir mələk,  
Dilə gəldi məndə ürək.  
Bax beləcə bir məhəbbət  
Yaşayıram mən də gerçək!





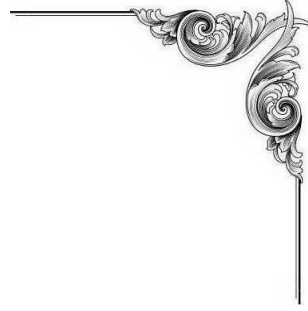

## Günel

Bir mələk görmüşəm dünən hicablı,  
Tovuz maralıdı, Güneldi adı.  
Sən mənə göndərsən ümiddən payı,  
Şükürlər eylərəm, ey gözəl tanrı!

O ilk məhəbbətim düşmüşdü yada  
Duyğular içində, fani dünyada.  
Uçurdum göylərdə, uçurdum tənha,  
Bəlkə, yatmış bəxtim yenə oyana.

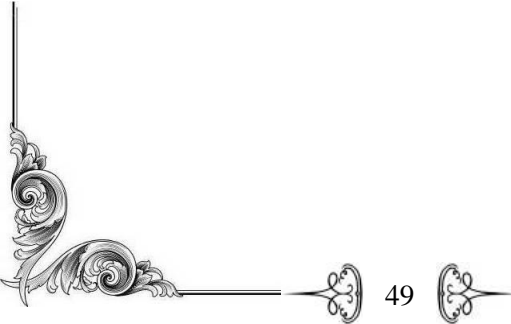

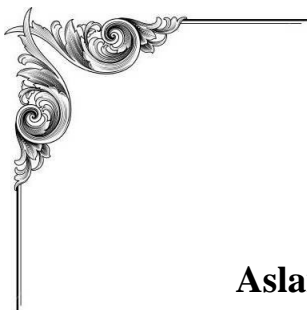

## Aslan

Böyük savannada bir ana aslan  
Tayfadan ayrılıb tək qaldı tamam.  
Heyvanlar içində edərək fəğan,  
Ov edib yaşadı, xeyli bir zaman.

Ətrafa boylanıb, baxırdı aslan,  
Gözünə sataşdı bir sürü ceyran.  
Sürünün içində təzə doğulan  
Bir ceyran balası qaçırdı yaman.

Balaca ceyranı görəndən bəri  
Artıbdı aslanın dərdi, kədəri.  
Sürünə-sürünə gəlib irəli,  
Ceyran balasına baxırdı qəmli.

O ana aslanın analıq hissi  
Oyatdı aslanda bala həvəsi.  
Balaca ceyrana bir ana kimi,  
Ana məhəbbəti vermək istədi.

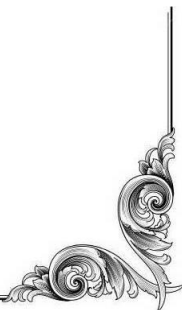

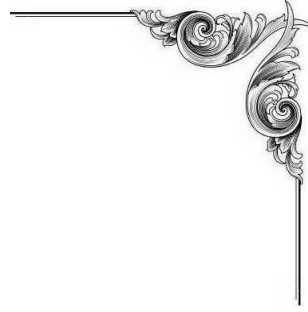

Qəmlidir ana şir bu gun səhərdən,  
Heç zaman verməzdi fürsəti əldən.  
Pusqudan çıxaraq, atıldı birdən  
Balaca ceyranın tutdu belindən.

Ağır pəncəsini qoyub üstünə,  
Bir xeyli gözlədi, gəlsin özünə.  
Zavallı ceyranı atıb belinə,  
Apardı meşənin dərinliyinə.

Onlar bir neçə gün meşəni gəzdi,  
Acından ceyranın dizləri əsdi.  
Otu qopartdısa, yeyə bilmədi,  
Dizləri əsdikcə bədən titrədi.

Şirin də taqəti, yox idi, inan,  
Uzanıb ceyrana baxdığı zaman  
Arxadan çıxaraq böyük bir aslan,  
Didib-parçaladı ceyranı tamam.



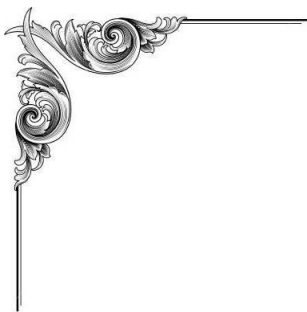

## Qiy m t v  ma ş

Qiy m tl r min r k bir k h r ata  
 apırdı ir li, bilmir m hara?  
Maaşın payına d ş n tısbağa  
K h r at dalınca gedirdi yorğa.

“Dayan, k s k, –dedi, –haqqı-hesabı”.  
Qiy m tl r qalmadı onunla razı.  
S n dalda qalıbsan, olubsan naşı,  
Kosmosa gedir m, qoy bilsin hamı.



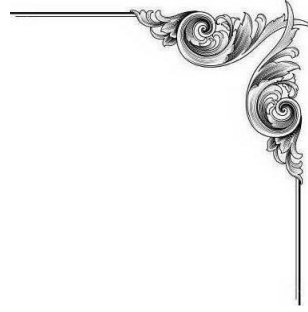

## Röya

Enişli-yoxuşlu həyat yolunda  
Eşqimi söyləyib, etmədim bəyan.  
Xəyalla yaşadım xeyli bir zaman,  
Könlümün sevgili Røyama qurban.

Yandırır həsrətin, artıbdı qənim,  
Ölməzdim, eşitsəm şirin sözlərin.  
Gördüyüm dünyalar içində mənim  
Ən gözəl dünyadır sənin gözlərin.

Bu gözlər yamanca yandırır-yaxıb,  
Məhəbbət eşqinə salıbdı məni.  
Elə bil şimşəkdi, qəlbimdə çaxıb,  
Unuda bilmirəm heç zaman səni.

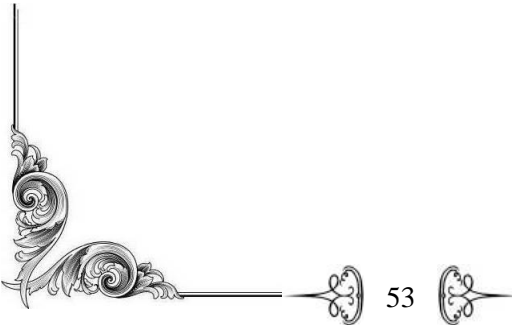



## İsaxan

Çalıb-çapıb talayırdı hər tərəfdən var-dövləti,  
Mənimsəyib toplayırdı Beriyanın hökuməti.

Bəyi, xanı qırmaq üçün hazır idi rus qoşunu  
İsaxana xoş gəlmədi Beriyanın bu oyunu.

Qarayazı meşəsini eyləyərək sığınacaq  
Söylədi ki, bu palıdlar, igidləri qoruyacaq

Beriyanın ordusunu lap yaxına buraxaraq  
Əmr eylədi igidlərə, güllələri yağdıraraq.

Qırırdılar Beriyanın vəhşiləşən ordusunu,  
Öz başında çartlatdılar Beriyanın arzusunu.

Palıdlını bürümüşdü top- tufəngin gurultusu,  
Nalə çəkib, fəryad etdi qırılaraq rus ordusu.

Vaqon-vaqon daşınırdı, əsgərlərin meyitləri,  
Mühasirədə qalmışdı İsaxanın igidləri.



Çıxmaq üçün bu döyüşdən işlətdilər bir hiyləni,  
Altdan- üstən geyindilər əsgərlərin köynəyini.

Yara-yara düz keçdilər vəhşiləşən bu ordunu,  
Qəhrəmandı hər bir igid, bilməzdilər heç qorxunu.

Söylədim mən bircə döyüş, deməmişəm neçəsini,  
Hər döyüşdə qırırdılar neçə-neçə əsgərini.

Bildilər ki, bacarmazdı igidlərlə rus əsgəri,  
Müqavilə təklif edib dayandırdı döyüşləri.

Müqavilə şərtlərinin bəyəndilər bəzisini,  
Məsləhətlə imzalayıb, oxudular hər birini.

“İsaxan təyin olunsun milislərin komandiri,  
Qaçaqqlarla indən belə heç bir kəsin yoxdur işi”.

Qara fikirlər almışdı Beriyanın dincliyini,  
Adam qoyub izlədirdi İsaxanın hər işini.

Şərə salıb kənd içində, güllələtdi bəzisini,  
Sibirlərə sürgün etdi insanların neçəsini.



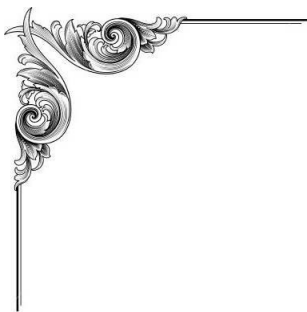

## Ay

Yerə baxıb gülə-gülə,  
Ulduzlar da gəldi dilə.  
Göy səmada o gözəl ay  
Vurulmuşdu qızılgülə.

Ağcaqayın, iydə, çinar  
Düzülübü qatar- qatar.  
Xan çinara baş da əydi  
Bar-bəhrəli o gilənar.

Bu dərədə axan çaya  
Kölgə saldı o sal qaya.  
Dağ düşündən sallanaraq,  
Boylanırdı gözəl aya.





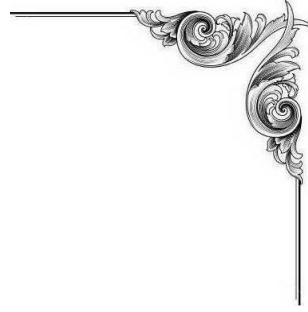

## Leyli

Bir ceyran yerişli, ölkær baxışlı  
Leyliyæ salmışdım meylimi, Tanrı!  
Næ sevgim dayandı, næ Leyli qandı,  
Bu sevgim qəlbimdæ alışıb-yandı.

Bilmirəm, ağıllı, yoxsa dəliyəm,  
Əzizim, yenə də səni sevirəm.  
Sevirəm mən səni bir Məcnun kimi,  
Bu sevgim ötübdü Əsli-Kərəmi.

Bax bu cür məhəbbət çəkərmı qəmi?  
Tərpənib qəlbimdæ eşqimin simi.  
Ay Allah, sən özün artır səbrimi,  
Bəlkə, işə saldım şirin dilimi.

Yadıma düşdükcə isti nəfəsin  
Titrəyir ürəyim, kəsilir səsim.  
Belə bir məhəbbət yaşayan kəsin  
Dilinə gələrmı bəsimdir, bəsim?



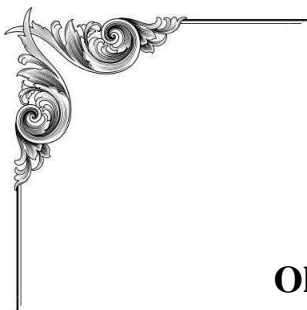

## Okan

Görərdilər hər bir işi  
Muştuluqla , Şahin kişi.  
Həm atanın, həm ananın,  
Cavid, Sinan və Okanın –  
Hamısının gözü aydın.

Hər bir ata, hər bir ana  
Çatmaq üçün arzusuna  
Sünnət edir balasına.  
Müsəlmanda bu adətdir,  
Ata, ana çox xoşbəxtdir.

Hər millətin öz adəti,  
Mən çəkirim əziyyəti.  
Sevindirdim mən nənəmi,  
Çağır bacım Fəridəni,  
Müsəlmanam mən, ay əmi!

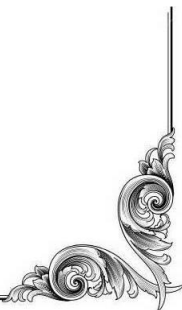

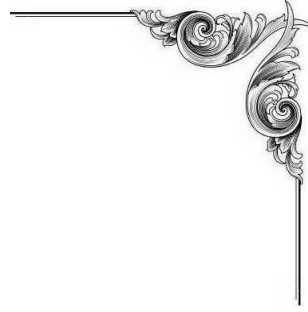

## Ana

Meriban, qayğıkeş bir gözəl ana,  
Sübhətək laylalar çalıb oğluna,  
Ömrünü, gününü bağladı ona.  
Yalvara-yalvara o bir Allaha,  
Böyütdü oğlunu, böyütdü tənha.

Artıq nənə idi o gözəl ana,  
Getmişdi cavanlıq nə fayda ona.  
Deyəsən, ömrünü vururdu sona.  
Əsirdi əlləri, görmürdü gözü,  
O evdə keçmirdi ananın sözü.

Masa arxasında oturan zaman  
Qab-qacaq sınımışdı, halı pərişan,  
Bilmirdi, neyləsin o yazıq insan.  
Kəsmişdi əlini, axırdı qanı,  
Tələsik axtardı sınıan boşqabı.

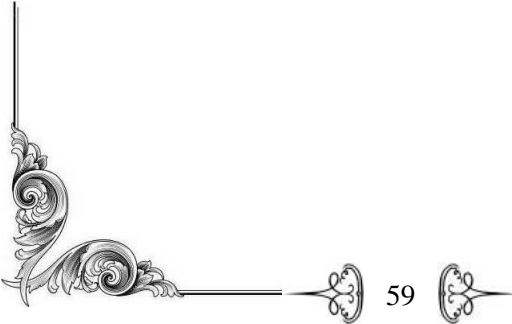

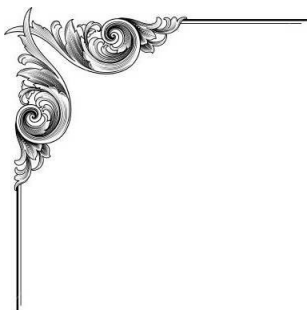

Yerindən duraraq tutub əlindən,  
Oturtdu övladı ananı yerdən.  
Bir taxta boşqabda bir az xörəkdən  
Ana qabağına qoydular, inan,  
Gör necə alçaltdı ananı oğlan.

Günlərin bir günü balaca nəvə  
Bir neçə taxtanı gətirdi evə.  
O taxta nə lazım, gətirdin niyə?  
Nənəmtək qocalıb, əlin əsəndə  
Boşqab düzəldəcəm, ay ata, mən də.

O gündən atanın gözləri doldu,  
Fikirlər götürdü ,qəhəri boğdu,  
Nəhayət, ananı başda oturtdu.  
Bilin ki, ananı başda oturdan  
Allahın özüdür, bizi yaradan.



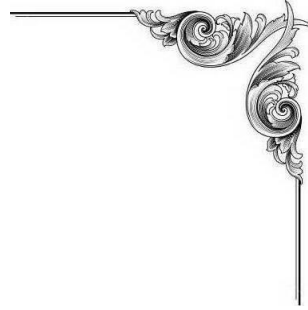

## Tənhayam

Enişli-yoxuşlu həyat yolunda  
Kimsəsiz deyiləm, tənhayam ancaq.  
Sultan Suleymana qalmayan dünya  
Görəsən, ay Allah, kimə qalacaq?  
Tavalər qaynadı, dəmləndi aşım,  
Ad günü gəlmədi qohum, qardaşım.  
Gəl sənə söyləyim, həyat yoldaşım,  
Kimsəsiz deyiləm, tənhayam ancaq.  
Sultan Suleymana qalmayan dünya  
Görəsən, axırda kimə qalacaq?

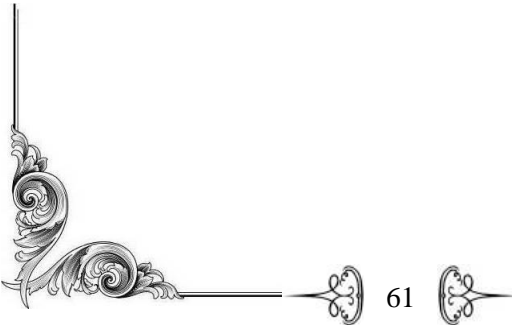



## Təknə

Oğuz eli Türkiyədə,  
Boğaz içi, Mərmərədə  
Üzürdülər bir təknədə  
Şahin, RUFət və Əlövset.

Bir-biriylə edib söhbət,  
Çox gözəldir bu məmləkət.  
Bəxtəvərdir burda millət,  
Bir millətlik biz, ay RUFət!

Çəllək-çəllək pivəsindən,  
İçib doyub nəşəsindən.  
İspan qızın süzməsindən  
Xoşhal olduq biz, ay RUFət!

Birol bəyin gəmisindən,  
Arkadaşlar dövrəsindən,  
İstanbulun gecəsindən  
Ləzzət aldıq biz, ay RUFət!



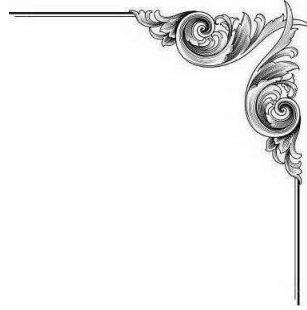

## Tale

Belə yazılıbmış taledən qismət,  
Enişli-yoxuşlu həyatda Rüfət  
Möhnəti götürüb, çəkmədi minnət,  
Çörək bala dönər, çəksəm əziyyət.

Fəsillər dəyişib, yağanda yağış  
Kiməsə bahardır, kiməsə bir qış.  
Həyatda az adam qazanır alqış,  
Yaxşılıq etməyə sən də dur, alış.

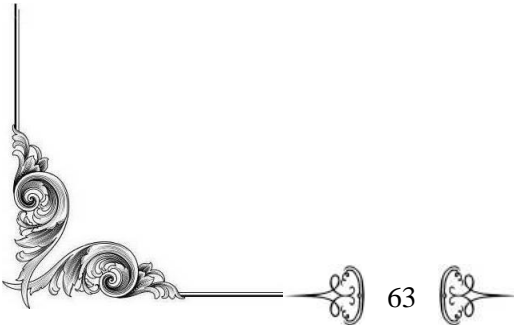

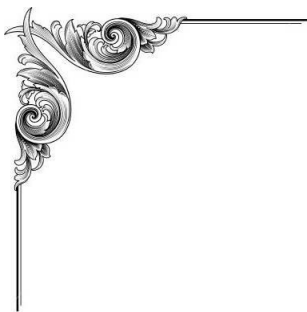

## Satirik şeir

İşgüzar olursan müdir görəndə,  
Deyinə-deyinə dəftər əlində  
Hərdən danışırısan əcnəbi dildə.  
Arabir sürmə də çəkirsən qaşa,  
Kişisən, kişi ol, kişitək yaşa.

Ayaqlar altında olubsan keçə,  
Dünən cücə idin, bu gün də beçə,  
Az-çox hörmətini döndərdin heçə.  
Çanta daşıyırsan, keçəsən başa,  
Kişisən, kişi ol, kişitək yaşa.

Hünərdən, qeyrətdən varsa xəbərin,  
Sözünlə düz gələ gərək əməlin,  
Dışını az göstər, fikirləş dərin.  
Vəziyyət dəyişib, keçibsən başa,  
Kişisən, kişi ol, kişitək yaşa.

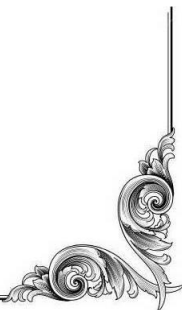



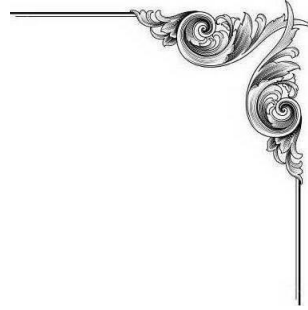

## Uşaqlıq

Uşaq idim anlamırdım,  
Şən, qayğısız böyüyürdüm –  
Əmi yanda, bibi yanda,  
Gah aranda, gah da dağda.

Olar-olmaz yeddi yaşım,  
Dəcəllikdən mən savaşdım.  
Savaşdığım o uşaqdan  
Yetimliyi mən anladım.

“Yetim” sözü eşidəndə  
Titrəyirdim mən yerimdə.  
Tutulmuşdu əl-ayağım,  
Qəhər boğdu, mən ağladım.

Az olsa da yaşım mənim,  
Bilirdim ki, başım mənim  
Çəkəcəkdir çox bəlalar,  
Xatalardan məni qurtar.



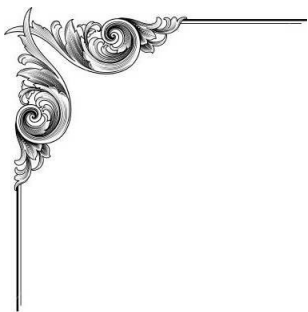

Qaynayırdım, qarışırdım,  
Taleyimlə barışırdım.  
Yeni-yeni alışırdım  
Təkcə qalan əmimə mən.

Fələk vurdu təzə yara,  
Əmim düşdü qəzalara.  
Niyə bəxtim oldu qara,  
Urəyimə vurdu yara?

Nə istəyir bizdən fələk,  
Bizə qurub neçə kələk?  
Belə dərdə dözsə ürək,  
Ürək deyil, daşdır, gerçək.



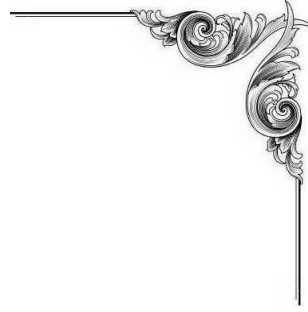

## Nənəm

Hərdən-hərdən nənəm mənə danışdı,  
Xoşbəxt idik, yaxşı günlər yaşanırdı.

Yay olanda biz köçürdük yaylaqlara,  
Qururdular çadırları sıra-sıra.

Dağ döşündə şən qayğısız biz, ay bala,  
Gün keçirdik, ömür sürdük İsxanla.

Xatırlayıb o günləri mənim nənəm,  
Qımqıma da oxuyurdu hərdən-hərdən.

İsxan gəlməz hər kişinin belindən,  
Ayrı düşdü o, vətənidən elindən.

Göz dikmişdi var dövlətə yağı düşmən,  
Xata gəldi babanıza ermənidən.

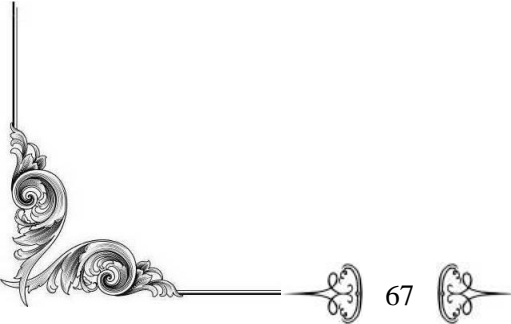

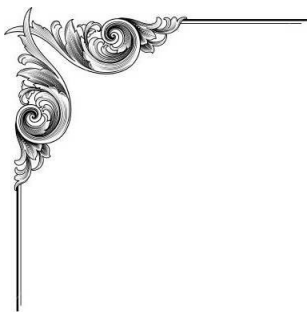

## Ata

Çox tez eşitmişdi Əzrail səsi,  
Budurmu həyatın son nəticəsi?  
Nə ana laylası, nə ata səsi,  
Almadım onlardan isti nəfəsi.

Sənsən bu dünyada mənim həyatım,  
Dərd çəkməkdən üzüləbdü lap canım.  
Uçurdu göylərdə hərdən xəyalım,  
Qayıt nağıllardan, qayıt, ağ atlım!



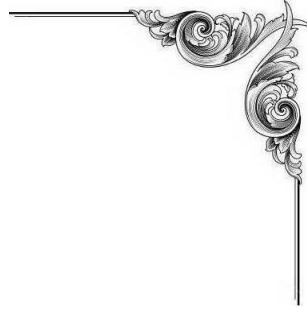

## Güzdə əksim

Güzdə görəndə mən öz əksimi  
Ağlasam ağlayır, güləndə gülür.  
Üzümə baxanda qəlbimi görür,  
Sevinci, kədəri mənimlə bölür.

Əkiz qardaş olub öz əksim mənə,  
Hər səhər güzdə görüşürük biz.  
Eyni cür döyünür bizim qəlbimiz,  
Bu yaşa bir yerdə çatdıq ikimiz.

Mən gəlsi-gedərəm, güzgü əbədi,  
Güzyə bir zaman ruhum baxacaq.  
Cansız cəsədimdən çıxıb uçacaq,  
O mənsiz dünyada, mənsiz qalacaq.

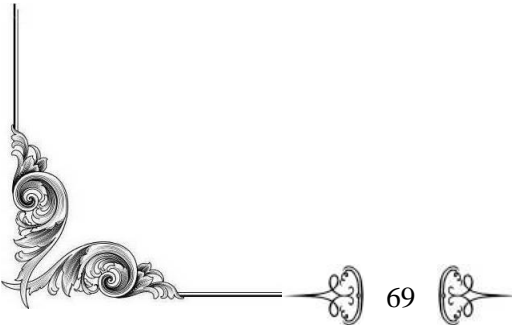



## Ziyarət

Mən görmüşəm Qaraxaçda,  
Hacı Xəlil ocağında  
Həm ziyarət, həm ticarət  
Eyləyirdi bizim millət.

Qaraisəli, İlməzdi,  
Qalağala, Cücə kəndi,  
Həm mollası, həm şəyirdi  
Cümə günü tələsirdi.

Deyinləri qəbul olan  
Kəsirdilər qoçu qurban.  
Bax beləcə çox mehriban  
Yaşayırdıq biz o zaman.

Dədə-baba yurdumuzdan,  
Ziyarətdən, o ocaqdan,  
Soyuq-soyuq bulaqlardan,  
Xəbərimiz yoxdu çoxdan.

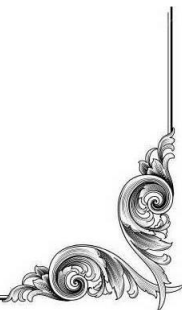

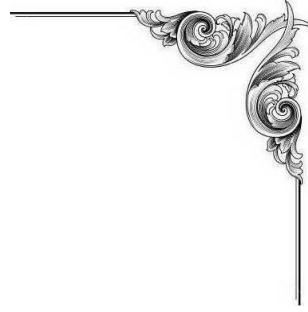

## Voleyboldan xatirələr

Hər həftənin şənbə günü  
Yığışırıq voleybola.  
Seçənlərin arasında  
Hörmət vardı vuran qola.

Hər tərəfdə bir qoçu var,  
Biri Şahin, biri Oqtay.  
Rasim olub onlara tay,  
Meydançada salır haray.

Oqtaydakı həvəsə bax,  
Gör necə də əsib-coşur.  
Əyri vurur, hey danışır,  
Ceyhun, Turan çaş-baş qalır.

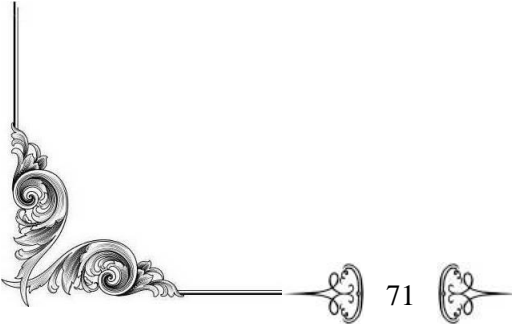

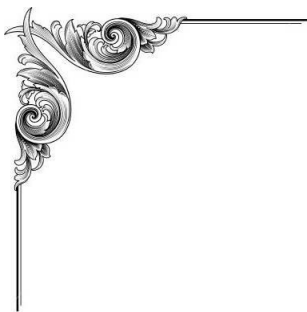

Çox az olur topa hücum,  
Qocalıbsan sən, ay Rüşət.  
Bu, nə vuruş, yoxmu qüvvət?  
İsaxan da etdi minnət.

Sərrast vurur Əfqan əmi,  
Hərdən düşmür meydançaya.  
Bəzən deyir, alma saya,  
Səbəb olur hay-haraya.

İsaxandan öyrənibdi  
Çox şeyləri bizim Maqbet.  
Zəif yerə top təslim et,  
Yorulmayıb hələ Hamlet.

Şər qarışdı, axşam oldu,  
Belə keçdi bu günümüz.  
Yığışdıqca hər həftə biz,  
Bu cür keçir hər şənbəmiz.





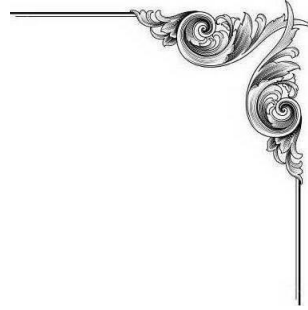

## Zəhra

Ad günün mübarək, a Zəhra bala,  
Təbrikə gəlibdi qohum-əqrəba.  
Həyatda xoşbəxt ol, görüm min yaşa,  
Ruslanla, Aynur da qarısın qoşa.

Yüzü təbrik etsin, fərqi yox sənə,  
Gözlərin axtarır nənəni yenə.  
Uzaqda deyildir Həqiqət nənə,  
Ovcunda hədiyyə gətirir sənə.

Bax necə sevinir o Nazim baba,  
Ulduzdan pay verər, sən desən ona.  
Nəzakət masanı düzüb yan-yana,  
Badə cingiltisi çatıb Dilmana.

Sən xoşbəxt olasan, a Zəhra balam,  
Səni sevə-sevə yaşayır baban.  
Arzusu, diləyi ulu Tanrıdan,  
Həyatda olasan bir gözəl insan.





## Sevgilimə

Ala gözə çəkmə sürmə,  
Mən heyranam o gözlərə.

Bu sözləri sevgilimə  
Mən demişəm neçə kərə.

Tale verib qiymətini,  
Çox istəyir, yaqin, səni.

Ulu Tanrı özü bizə  
Göndəribdi gözəl nəvə.

Lalə, Rəsul, bir də Aişə...  
Mən onlardan aldım nəşə.

Hərdən baxıb o keçmişə,  
Bu sözləri sən həmişə

Qulağında sırğa eylə,  
Sevgilinə belə söylə:

–Tale verib qiymətini,  
Çox istəyir, yaqin, səni.

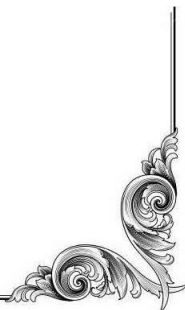

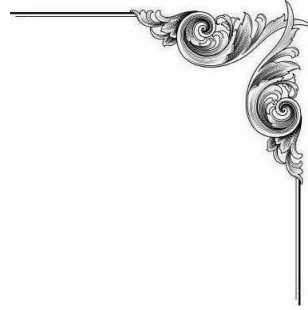

## Meşəbəyi

Bulaq üstə meşəbəyi  
Bilsə belə hər kələyi,  
Vurulmuşdu bir gözələ,  
Çox çətin ki iş düzələ.

Göndərmişdi elçiləri,  
Almadılar heç içəri.  
Qaytardılar kor-peşiman,  
Pərişandı bizim oğlan.

Getməyirəm hələ ərə,  
Qız gəlmişdi düz şəhərə.  
Kaş “Xəzər”ə qəbul olam,  
Gör nələrə nail ollam.

Eşitmişdi bu kələyi  
Aslan adlı meşəbəyi.  
Düz həmin gün, həmin andan  
Şəhərlidir bizim Aslan.



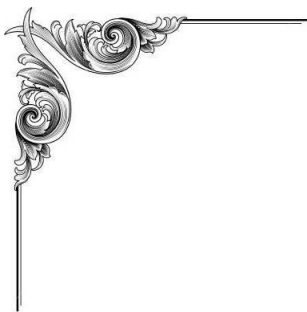

## Uşaq

Ağca qızın nənəsi,  
Yaşıl don alıb gəldi.  
Üstü dolu quş idi,  
Ağcanın xoşu gəldi.

Tez-tez baxıb quşlara,  
Sevinirdi yamanca.  
Uçub qonar ağaca,  
Söyləyirdi balaca.

Ağca qızın sevinci  
Hamını sevindirdi.  
Hələ ki getməmişdi,  
Donun üstündə idi.



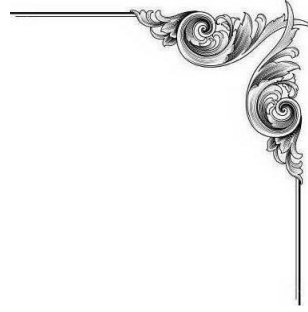

## Məktub

Yenə o döngələr, o qumlu sahil...  
Gözləyir yolunu, əzizim mənim.  
Dözməyir ürəyim, ötürəm dil-dil,  
Dayanmır göz yaşım, sızlayır qəlbim.

Getdiyin o gündən qalmayıb dözüüm,  
Vallah, öldürəcək həsrətin məni.  
Titrəyir əllərim, kor olub gözüm,  
Röyamda görürəm hər gecə səni.

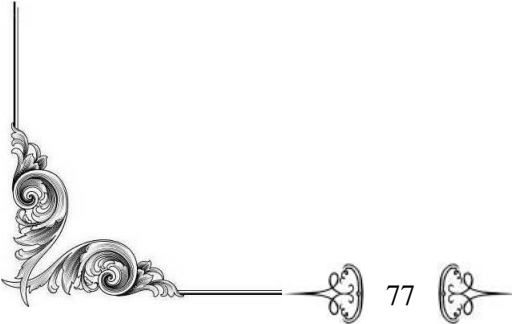

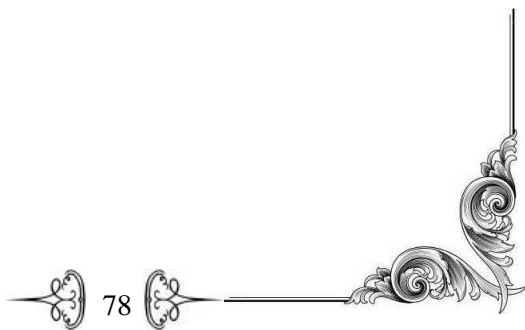
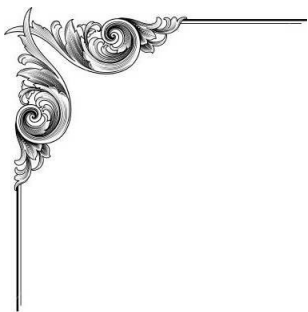

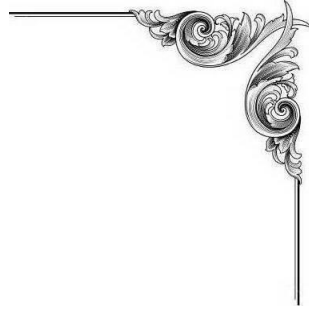

# Klassik rus poeziyasından tərcümələr

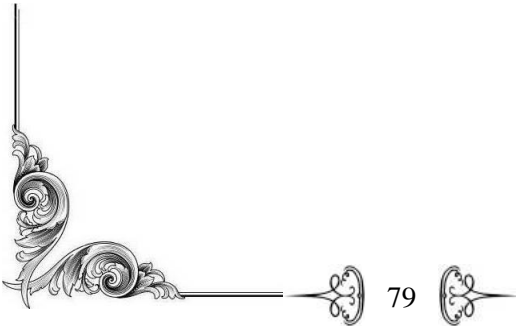

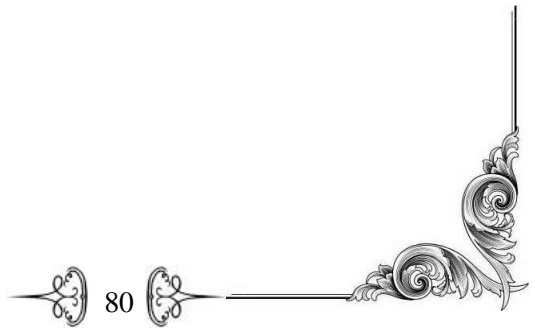
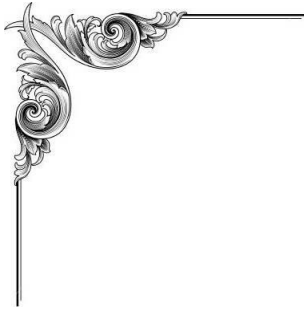





*Mixail Lermontov*  
(1814-1841)

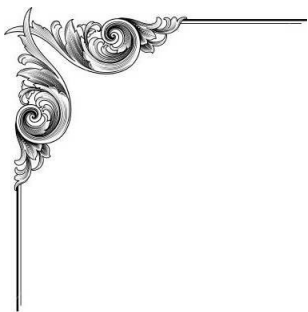

**У врат обители святой**  
Стоял просящий подаянья  
Бедняк иссохший, чуть живой  
От глада, жажды и страданья.

Куска лишь хлеба он просил,  
И взор являл живую муку  
И кто-то камень положил  
В его протянутую руку.

Так я молил твоей любви  
С слезами горкими, с тоскою;  
Так чувства лучшие мои  
Обмануты навек тобою!



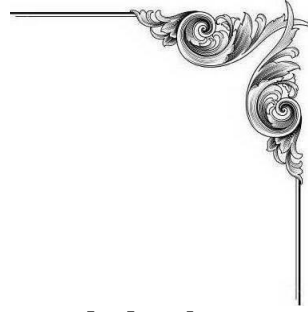

### **Müqəddəs kilsənin önündə durub**

Sədəqə yığırdı xəstə dilənçi.  
Xəstəlik üzübdü, bədən quruyub,  
Ayaqlar üstündə boynunu burub.

Yanıdan keçərək dəcəlin biri  
Bir daş parçasını ovcuna qoydu.  
Əzab-əziyyəti, dərdi-kədəri,  
Bir tikə çörəkdi onun istəyi.

Bir zaman beləcə, dilənçi kimi  
Mən səndən istədim sənin eşqini.  
Anlaya bilməyib o saf sevgimi,  
Əbədi södürdün yanan qəlbimi!

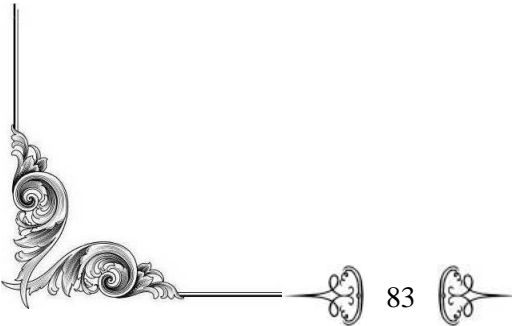

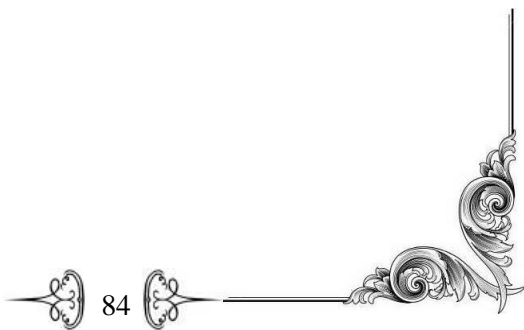
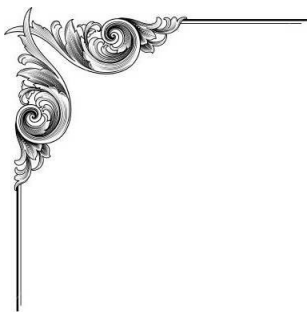



*Sergey Yesenin*  
(1895-1925)





**Ты сказала, что Саади**  
Целовал лишь только в грудь.  
Подожди ты, бога ради,  
Обучусь когда-нибудь!

Ты пропела:” За Ефратом  
Розы лучше смертных дев”.  
Если был бы я богатым  
То другой сложил напев.

Я б порезал розы эти,  
Ведь одна отрада мне-  
Чтобы не было на свете  
Лучше милой Шагане.

И не мучь меня заветом,  
У меня заветов нет.  
Коль родился я поэтом,  
То целуюсь, как поет.

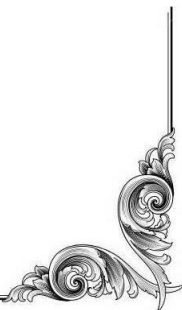



**Söylədin ki , şair Sədi**

Öpdüyü yer tək sinədir.  
Allah xətri, gözlə məni,  
Öyrənərəm öpüş nədir!

“Fərat çayın o üzündə  
Qız tay olmaz qızıl gülə”–  
Oxuduğun bu nəğməni  
Mən deyərdim başqa cürə.

İmkanlarım olsa əgər,  
Qızıl gülü yox edərdim.  
Şahanədən qeyri gözəl  
Görmək belə, istəməzdim.

Sən bu şair ürəyimi  
Daha üzmə adətinlə.  
Mən bilirəm adətimi,  
Öpüşürəm şair kimi.





**Вот уж вечер.Роса**

Блестит на крапиве.  
Я стою у дороги,  
Прислонившись к иве.

От луны свет большой  
Прямо на нашу крышу.  
Где-то песень соловья  
В далеке я слышу.

Хорошо и тепло,  
Как зимой у печки.  
И березы стоят,  
Как большие свечки.

И вдали за рекой,  
Видно за опушкой,  
Сонный сторож стучит  
Мертвой колотушкой.

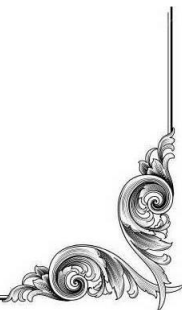



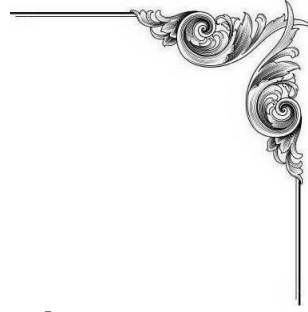

**Şeh düşübdü bax bu gecə,  
Parıldayır gicitikən.  
Söykənərək bir söyüdə,  
Dayanmışam yol üstə mən.**

Ayın füsunkar nəfəsi  
Bizim evin üstə idi.  
Bülbüllərin şən nəğməsi  
Uzaqlardan eşidildi.

Nə gözəldi, nə istidi  
Qışda soba yanı kimi.  
Ağcaqayınlar düzülüb  
Bir şamdanın şamı kimi.

O meşənin düz önündə  
Görünürdü bir gözətçi.  
Toxmağını vurub yerə,  
Səs salırdı yerə-göyə.



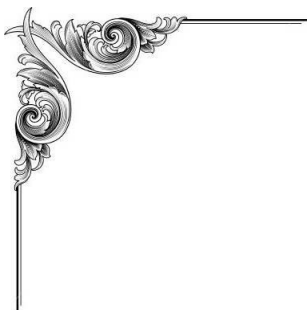

## Прощай, Баку!

Прощай, Баку! Тебя я не увижу.  
Теперь в душе печаль, теперь в душе испуг.  
И сердце под рукой теперь, больней и ближе,  
И чувствую сильней простое слово: друг.

Прощай, Баку! Синь тюркская, прощай!  
Хладеет кровь, ослабевают силы.  
Но донесу, как счастье, до могилы  
И волны Каспия, и балаханский май.

Прощай Баку! Прощай, как песнь простая!  
В последний раз я друга обниму...  
Чтобы голова его, как роза золотая,  
Кивала нежно мне в сиреневом дыму.

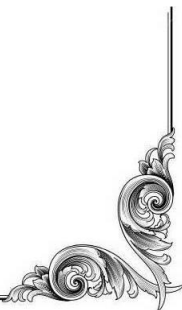

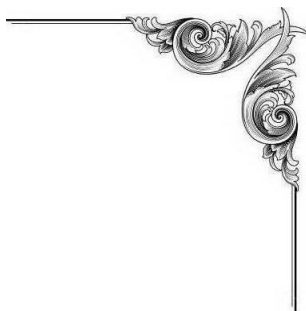

## **Əlvida, ey Bakı!**

Əlvida, ey Bakı! Ayrılım gərək  
Kədərdi, qorxudu qəlbimdə mənim.  
Ayrılıq dərindən sızlayır ürək,  
İndi dost sözünün gücünü bildim.

Əlvida, ey Bakı! Türkün səması!  
Donur qanım, azalır gücüm indi.  
Məzara aparram özümlə sizi –  
Balaxanı mayı, Xəzər dalğası.

Əlvida, Bakı! Həzin nəğmə kimi,  
Dostum, qucaqlayım son dəfə səni.  
Yellə sən başını qızılgül təki,  
Yasəməni çəndə yola sal məni.

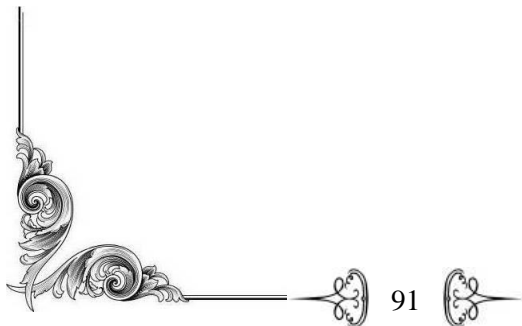

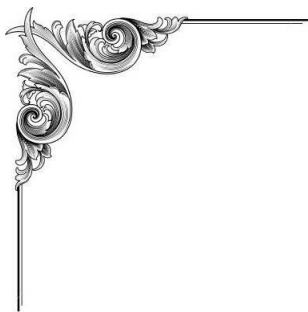

**До свиданья, друг мой, до свиданья.**  
Милый мой, ты у меня в груди.  
Предназначенное расставанье  
Обещает встречу впереди

До свиданья, друг мой, без руки, без слова,  
Не грусти и не печаль бровей,-  
В этой жизни умирать не ново,  
Но и жить, конечно, не новей.

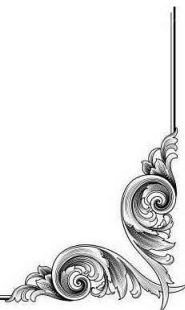

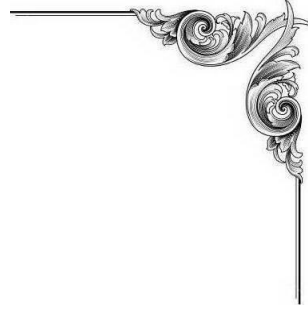

**Salamat qal, dostum mənim, salamat,**  
Əzizimsən, qəlbimdəsən mənim sən,  
Ayrılmaq vədəsi, bugünkü həyat  
Vəd eləyir, görüşərik yenedən.

Salamat qal, nə görüş, nə əl verək,  
Qaşın çatıb, kədərlənmə, qəmi sil.  
Yenilik deyildir həyatda ölmək,  
Yaşamaq özü də yeni şey deyil.

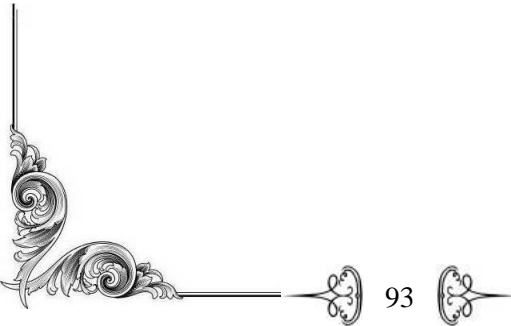

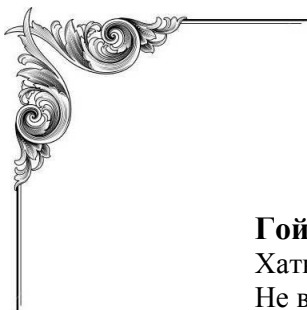

**Гой ты, Русь, моя родная**

Хаты – в ризах образа...  
Не видать конца и края-  
Только синь сосет глаза.

Как захожий богомолец,  
Я смотрю твои поля.  
А у низенких околиц  
Звонно чахнут тополя.

Пахнет яблоком и медом  
По церквам твой короткий спас.  
И гудит за корогодом  
На лугах веселый пляс.

Побегу по мятой стежке  
На привол зеленных лех,  
Мне на встречу, как сережки  
Прозвенит девичий смех.

Если крикнет рать святая:  
« Кинь ты Русь, живи в раю!»  
Я скажу: « Не надо рая,  
Дайте родину мою.»





**Ey doğma Rusiya, əzizim mənim,**  
Ucsuz-bucaqsızdır yaşıl çöllərin.  
Mavi səmalardan doymur gözlərim,  
Zərxara bənzəyir sənin evlərin.

Baxıram o yaşıl çölə, çəmənə  
Ziyarət evinə gələnlər təki.  
Ağcaqovaqlar da baxın dərədə,  
Necə də səs salır, çağırır sanki.

Bu bayram günündə kilsəni yenə  
Bürüyüb almanın, balın ətiri.  
Bir sevinc yaydılar çölə, çəmənə,  
Xorla oxuyaraq şən nəğmələri.

Qaçdıqca əzilmiş otlar üstündə,  
Meşə ətrafında çəmənlikdə mən  
Qızları görürəm gülüş içində,  
Səsləri sırgatək cingildər hərdən.

Hayqırıb səsləsə müqəddəs qüvvə,  
Sən at Rusiyanı, cənnətdə yaşa.  
Deyərəm, vətənim cənnətdi mənə,  
Vətəndə vuraram ömrümü başa.



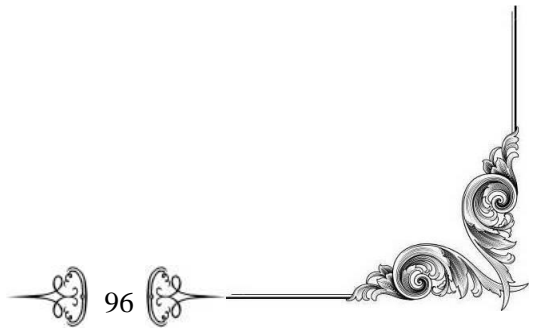
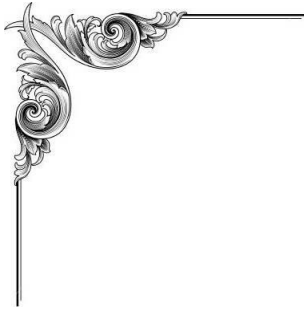





*Aleksandr Blok*  
(1880-1921)

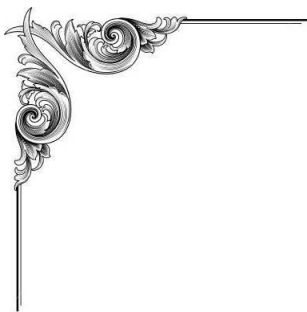

**О доблестях, о подвигах, о славе**  
Я забывал на горестной земле,  
Когда твое лицо в простой оправе  
Перед мной сияло на столе.

Но час настал, и ты ушла из дому.  
Я бросил в ночь заветное кольцо.  
Ты отдала свою судьбу другому,  
И я забыл прекрасное лицо.

Летели дни, крутясь проклятым роем...  
Вино и страсть терзали жизнь мою...  
И вспомнил я тебя пред аналоем,  
И звал тебя, как молодость свою...

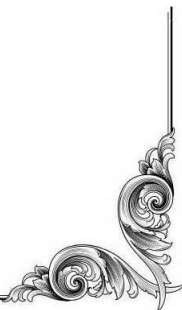

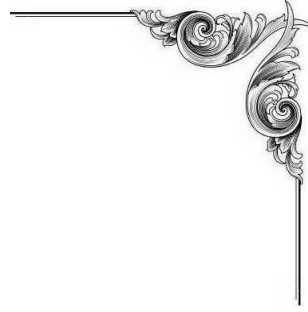

**Parlayan rəsmini masa üstündə**

Sadə çərçivədə gördüyüm anda  
İgidlik şöhrəti, hətta şanı da  
Unudurdum sanki fani dünyada.

Ancaq vaxtı çatdı, sən getdin evdən,  
Atdım üzüyünü həmin gecədən.  
Döndərdim üzümü, gözəlim, səndən,  
Başqa bir kəs ilə olmuşdun həmdəm.

Acı xatirə ilə keçirdi günüm,  
Şərab və ehtiras verirdi zülüm.  
Müqəddəs kitabın önündə, gülüm,  
Səslədim mən səni gəncliyim təki!

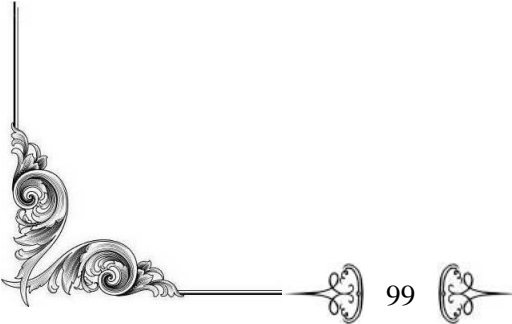

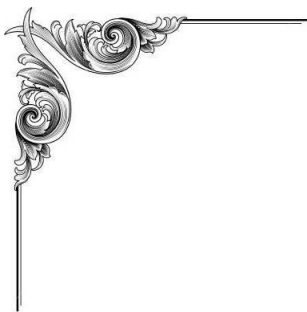

**Я звал тебя, но ты не оглянулась,**  
Я слезы лил, но ты не снизошла.  
Ты в синий плащ печально завернулась,  
В сырую ночь ты из дому ушла.

Не знаю, где приют твоей гордыне  
Ты, милая, ты, нежная, нашла...  
Я крепко сплю, мне снится плащ твой синий,  
В котором ты в сырую ночь ушла...

Уж не мечтать о нежности, о славе,  
Все миновалось, молодость прошла!  
Твое лицо в его простой оправе  
Своей рукой убрал я со стола.

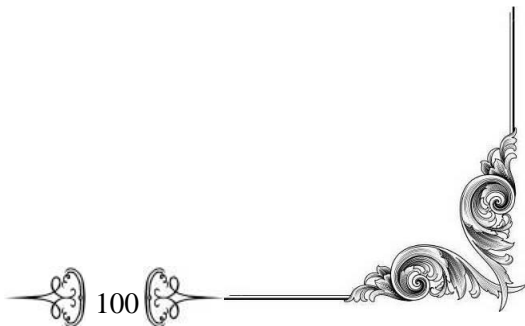

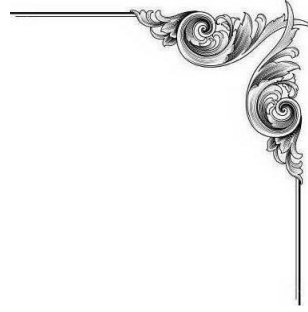

**Mən səni səslədim, dönmədin geri,**  
Göz yaşı axıtdım, insafsız pəri.  
Göy plaşa bürünüb, üzdə kədəri  
Bir soyuq gecədə tərک etdin məni.

Heç bilmirəm, mənim məğrur gözəlüm,  
Kimə sığımıbsan, arzum-diləyim?  
Daş kimi yatsam da, gözəl mələyim,  
Göy plaşda görürəm hər gecə səni...

Getmişdi cavanlıq, getmişdi şöhrət,  
Cavanlıq vaxtından yoxdur əlamət.  
Masanın üstündən atdım, nəhayət,  
Sadə çərçivəli parlayan rəsmi.

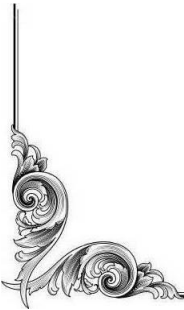

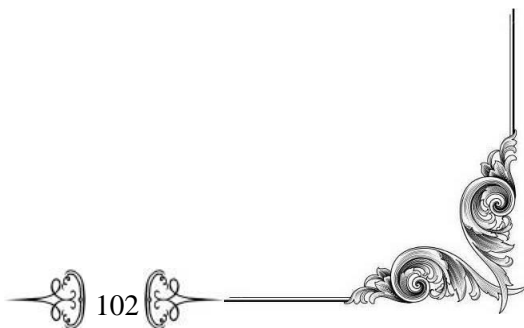
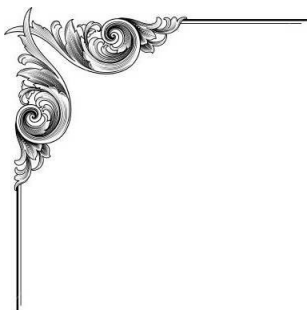



*Aleksandr Puškin*  
(1799-1837)

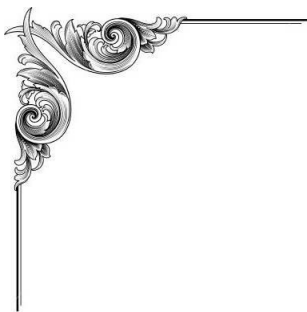

**Я вас любил: любовь еще, быть может,**  
В Душе моей угасла не совсем;  
Но пусть она вас больше не тревожит;  
Я не хочу печалить вас ничем.

Я вас любил безмолвно, безнадежно,  
То робостью, то ревностью томим;  
Я вас любил так искренно, так нежно,  
Как дай вам бог любимой быть другим

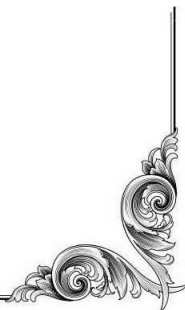



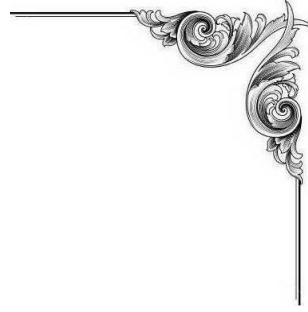

**Sizi sevirdim, sevgi gələr yenə,  
Sönməyib sevgimin atəşi hələ.  
Bu sevgim narahat etməsin deyə,  
Vermərəm əziyyət mən indən belə.**

O saf məhəbbətim, o incə sevgim  
Qısqanclıq içində üzürdü məni.  
Ümitsiz olsam da, sizi sevirdim,  
Kaş xoşbəxt eyləyə Allahım sizi.

